

Panasonic®

Číslo modelu

TX-L32E5E

TX-L37E5E

TX-L42E5E

TX-L47E5E

Návod k obsluze LCD televizor



VIERA

Děkujeme za nákup tohoto výrobku Panasonic.

Přečtěte si prosím pozorně tyto pokyny před obsluhou tohoto výrobku a uschovejte si je pro budoucí nahlédnutí.

Obrázky použité v tomto návodu k obsluze slouží pouze pro názornost.

Pokud potřebujete kontaktovat místního prodejce společnosti Panasonic, prosím použijte informace v brožuře Celoevropská záruka.

Česky



TQB0E2204R



Upozornění týkající se funkcí DVB / vysílání dat / IPTV

- Tento televizor byl navržen tak, aby splňoval požadavky standardů (aktuálních k srpnu 2011) DVB-T (MPEG2 a MPEG4-AVC(H.264)) pro digitální pozemní služby, DVB-C (MPEG2 a MPEG4-AVC(H.264)) pro digitální kabelové služby.

Informace o dostupnosti služeb DVB-T ve své oblasti získáte u místního prodejce.

Informace o dostupnosti služeb DVB-C pro tento televizor získáte u poskytovatele kabelových služeb.

- Tento televizor nemusí správně pracovat se signálem, který nespĺňuje požadavky standardů DVB-T nebo DVB-C.
- V závislosti na zemi, oblasti, subjektu televizního vysílání, poskytovateli služeb a na síťovém prostředí nemusí být k dispozici všechny služby.
- Ne všechny moduly CI správně pracují s touto TV. Ptejte se svého poskytovatele na dostupnost CI modulu.
- Tato TV nemusí správně pracovat s CI modulem, který není schválen poskytovatelem služeb.
- V závislosti na poskytovateli služeb mohou být účtovány poplatky.
- Kompatibilita s budoucími službami není zaručena.
- Zkontrolujte aktuální informace o dostupnosti služeb na následující internetové stránce. (pouze anglicky)
<http://panasonic.jp/support/global/cs/tv/>

Převážet pouze ve vzpřímené poloze

Společnost Panasonic nezaručuje fungování a výkon periferních zařízení jiných výrobců a zřídka se jakékoliv zodpovědnosti za škody způsobené používáním nebo výkonem periferních zařízení jiných výrobců.

Tento produkt je předmětem licence jako součást portfolia licencí patentu AVC pro osobní a nekomerční využití ke (i) kódování obrazu v souladu s normou AVC („AVC Video“) a/nebo (ii) dekódování obrazového záznamu AVC Video, který byl zakódován spotřebitelem během osobní a nekomerční činnosti a/nebo byl získán od poskytovatele video obsahu, který je na základě licence oprávněn poskytovat AVC Video. Pro jakékoli jiné využití není udělena nebo předpokládána žádná licence. Další informace lze získat od společnosti MPEG LA, LLC. Viz <http://www.mpegla.com>.

Společnost Rovi Corporation nebo její pobočky a související sesterské společnosti nijak neodpovídají za přesnost nebo dostupnost informací týkajících se programového schématu nebo jiných údajů v systému GUIDE Plus+/Rovi Guide a nemohou zaručit dostupnost služby ve vaší oblasti. Společnost Rovi Corporation nebo její přidružené společnosti v žádném případě neručí za žádné škody související s přesností nebo dostupností informací týkajících se programového rozvrhu nebo jiných údajů v systému GUIDE Plus+/Rovi Guide.

Obsah

Nezapomeňte přečíst

Bezpečnostní upozornění4

Stručný návod

Příslušenství / doplňky6
Uspořádání ovládacích prvků9
Zapojení11
Automatické ladění14

Radujte se ze svého televizoru!

Základní používání

Používání služby „VIERA Connect“18
Sledování televizoru19
Používání TV průvodce23
Sledování teletextu26
Sledování signálu z externích vstupů28
Jak používat nástroje VIERA TOOLS30
Jak používat funkce menu31

Pokročilé používání

Přeladění z nabídky Nastavení40
Ladění a úpravy kanálů42
Časovač nahrávání46
Dětský zámek49
Používání Common Interface50
Expediční nastavení51
Aktualizace softwaru TV52
Zobrazení obsahu obrazovky počítače na televizoru53
Rozšířené nastavení obrazu54
Použití přehrávače médií55
Využití síťových služeb (DLNA / VIERA Connect)63
Funkce Link (Q-Link / VIERA Link)73
Externí zařízení81

Jiné

Technické údaje84
Otázky a odpovědi92
Údržba95
Licence95
Technické údaje97

Bezpečnostní upozornění

Varování

Zacházení se zástrčkou a napájecím kabelem

- Zcela zasuňte zástrčku napájecího kabelu do zásuvky. (Pokud je zástrčka napájecího kabelu uvolněná, může dojít k zahřívání a následně k požáru.)
- Zajistěte si snadný přístup k zástrčce kabelu napájení.
- Nedotýkejte se zástrčky napájecího kabelu mokřými rukama. Toto může způsobit úraz elektrickým proudem.
- Nepoužívejte žádný jiný napájecí kabel než ten, který se dodává s televizním přístrojem. Mohlo by dojít k požáru nebo k úrazu elektrickým proudem.
- Nepoškoďte napájecí kabel, poškozený kabel může způsobit požár nebo úraz elektrickým proudem.
 - Nepřemisťujte televizor s napájecím kabelem zapojeným do zásuvky.
 - Neumísťujte na napájecí kabel těžké předměty a neumísťujte jej poblíž objektů s vysokou teplotou.
 - Napájecí kabel nezkrucujte, příliš neohýbejte a nenapínejte.
 - Za napájecí kabel netahejte. Při odpojování zástrčky držte tělo zástrčky.
 - Nepoužívejte poškozený napájecí kabel nebo poškozenou síťovou zásuvku.
 - Ujistěte se, že napájecí kabel není televizorem skrýpnutý.

Pokud shledáte jakoukoli abnormalitu, odpojte okamžitě zástrčku napájecího kabelu!

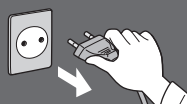

Střídavé napětí
220-240 V,
50 / 60 Hz



Zdroj napájení / instalace

- Tento televizor je určen pro:
 - Střídavé napětí 220-240 V, 50 / 60 Hz
 - Stolní použití

Nesundávejte kryt a NIKDY neopravujte TV sami

- Části s vysokým napětím mohou způsobit vážný úraz elektrickým proudem, nesnímejte proto zadní kryt televizoru, protože by mohlo dojít ke styku se součástmi pod napětím.
- Uvnitř se nenachází uživatelem opravitelné součásti.
- Přístroj nechávejte kontrolovat, nastavovat a opravovat u místního prodejce Panasonic.

Nevystavujte televizor přímému slunečnímu světlu a jiným zdrojům tepla

- Vyhýbejte se působení přímého slunečního světla a jiných zdrojů tepla.



Pro zamezení požáru nikdy nenechávejte svíčky či jiný zdroj otevřeného ohně v blízkosti televizního přijímače

Nevystavujte dešti nebo nadměrné vlhkosti

- Abyste předešli poškození, které může mít za následek úraz elektrickým proudem nebo požár, nevystavujte tento TV dešti nebo nadměrné vlhkosti.
- Nad přístroj neumísťujte nádoby s tekutinou, jako např. vázy, a TV nevystavujte kapající ani tekoucí vodě.

Nevkládejte cizí předměty do TV

- Nenechte přes větrací otvory spadnout do přístroje žádné předměty, protože by mohlo dojít k požáru nebo úrazu elektrickým proudem.

Neumisťujte televizor na šikmé nebo nestabilní plochy a přesvědčte se, že televizor nepřesahuje přes hranu základny

- Televizor by mohl spadnout nebo se převrátit.

Používejte pouze k tomu určené originální podstavce / vybavení k montáži

- Použití neschválených stojanů nebo jiných fixačních zařízení může mít za následek nestabilitu přístroje a riziko zranění. Nezapomeňte o nastavení nebo instalaci požádat místního prodejce Panasonic.
- Používejte vhodné podstavce (str. 7) / podpěry k zavěšení na stěnu (str. 6).

Nedovolte dětem manipulovat s SD kartou nebo nebezpečnými částmi

- Jako všechny malé předměty může být karta SD spolknuta malými dětmi. Ihned po použití prosím vyjměte kartu SD a uložte ji mimo dosah dětí.
- Tento produkt obsahuje potenciálně nebezpečné součásti, které mohou náhodně vdechnout nebo spolknout malé děti. Tyto části uchovávejte mimo dosah malých dětí.

Rádiové vlny

- Nepoužívejte televizor v lékařských zařízeních ani na místech s lékařským vybavením. Rádiové vlny z televizoru mohou rušit lékařské vybavení a způsobit poruchu a nehodu.
- Neumisťujte televizor do blízkosti automaticky ovládaného zařízení, jako jsou automatické dveře nebo požární alarmy. Rádiové vlny z televizoru mohou rušit automaticky ovládané zařízení a způsobit poruchu a nehodu.

Pozor

Při čištění televizoru odpojte napájecí kabel

- Čištění televizoru pod napětím může způsobit úraz elektrickým proudem.

Pokud nebudete televizor delší dobu používat, odpojte hlavní zástrčku od síťové zásuvky

- Pokud je televizor zapojen do zásuvky pod proudem, stále odebírá určité množství elektrické energie, i když je vypnutý.

Nevystavujte se nadměrnému hluku ze sluchátek

- Můžete si způsobit nevratné poškození sluchu.

Nepoužívejte nadměrnou sílu ani nebouchejte do zobrazovacího panelu

- Toto může způsobit poškození s následkem poranění.

Nezakrývejte zadní ventilační otvory

- K prevenci selhání elektronických součástek je důležité přiměřené větrání.
- Větrání by se nemělo bránit zakrytím větracích otvorů věcmi, jako jsou noviny, ubrusy a záclony.
- Doporučujeme ponechat okolo televizoru prostor minimálně 10 cm, a to i v případě, že je televizor umístěn uvnitř skříňky nebo mezi policičkami.
- Při použití podstavce dodržujte odpovídající vzdálenost mezi spodní stranou televizoru a plochou, na které je televizor postaven.
- Pokud nepoužíváte podstavec, ujistěte se, že větrací otvory naspodu televizoru nejsou blokovány.

Minimální vzdálenost

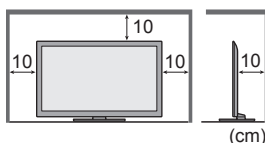

Příslušenství / doplňky

Standardní příslušenství

Dálkový ovladač

- N2QAYB000753



Baterie do dálkového ovladače (2)

- R6
- ➔ (str. 7)



Podstavec

- ➔ (str. 7)

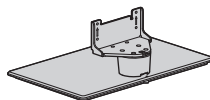

Svorka

- ➔ (str. 13)



Napájecí kabel

- ➔ (str. 11)

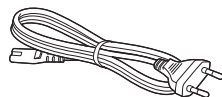

Adaptéry

- Adaptér AV1 (SCART)

- ➔ (str. 12)



- Adaptér AV2 (COMPONENT / VIDEO)

- ➔ (str. 81, 82)



Návod k obsluze

Celoevropská záruka

- Příslušenství se nemusí nacházet v jednom balení. Dávejte pozor, abyste některé díly nechtěně nevyhodili.
- Tento produkt obsahuje potenciálně nebezpečné součásti (např. plastikové sáčky), které mohou náhodně vdechnout nebo spolknout malé děti. Tyto části uchovávejte mimo dosah malých dětí.

Volitelné příslušenství

Pokud chcete zakoupit doporučené volitelné příslušenství, obraťte se na místního prodejce značky Panasonic. Pro další podrobnosti se prosím podívejte do návodu volitelného příslušenství.

Podpěra k zavěšení na stěnu

Chcete-li zakoupit doporučenou podpěru k zavěšení na stěnu, obraťte se na místního prodejce značky Panasonic.

- Otvory pro instalaci podpěry k zavěšení na stěnu

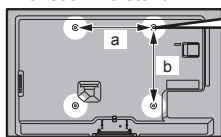

Zadní panel televizoru

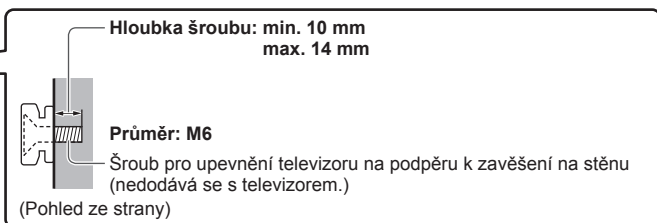

- TX-L32E5E / TX-L37E5E

a: 200 mm

b: 200 mm

- TX-L42E5E / TX-L47E5E

a: 400 mm

b: 400 mm

Varování

- V případě, že nepoužijete podpěru pro zavěšení na stěnu Panasonic nebo se pokusíte přimontovat tuto jednotku sami, činitě tak na vlastní riziko. Vždy požádejte o provedení instalace kvalifikovaného technika. Nesprávné připevnění může způsobit pád vybavení a následné zranění a poškození produktu. Jakékoliv poškození, které vznikne v důsledku neprofesionální instalace jednotky, povede ke zrušení záruky.
- Jestliže používáte jakákoliv volitelná příslušenství nebo podpěry k zavěšení na stěnu, pokaždé se ujistěte, že pečlivě následujete dodané pokyny.
- Neinstalujte jednotku přímo pod tělesa stropního osvětlení (jako jsou bodová světla nebo halogenová světla), která vydávají vysoký žár. V opačném případě by mohlo dojít ke zdeformování nebo poškození plastových částí vnější schránky.
- Při připevňování podpěry k zavěšení na stěnu buďte opatrní. Nástěnné zařízení by nemělo být ve zdi ukotveno kovem. Před zavěšením podpěry se pokaždé ujistěte, že ve zdi nejsou žádné elektrické kabely ani trubky.
- Pokud TV nebudete delší dobu používat, demontujte ji ze závěsné podpory, abyste předešli pádu a zranění.

Bezdrátový LAN adaptér a speciální stojánek

- TY-WL20E-K

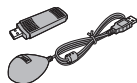

- Pro použití bezdrátového LAN připojení je potřeba získat přístupový bod.
- Bezdrátový adaptér LAN se doporučuje používat s prodlužovacím kabelem.
- Chcete-li se vyhnout poruchám způsobeným rušením rádiových vln, udržujte televizor mimo dosah takových zařízení, jako jsou zařízení bezdrátové sítě LAN, mikrovlnné přístroje a zařízení pracující při používání adaptéru bezdrátové sítě se signály na frekvenci 2,4 GHz a 5 GHz.
- V závislosti na místě nemusí být toto volitelné příslušenství dostupné.
- Doplňující informace o bezdrátovém LAN adaptéru a připojení lze získat na následující internetové stránce. (pouze anglicky)
<http://panasonic.jp/support/global/cs/tv/>

Komunikační kamera

- TY-CC20W

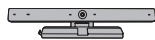

- Tuto kameru lze používat se službou VIERA Connect (str. 18, 81).
- V závislosti na místě nemusí být toto volitelné příslušenství dostupné. Informace můžete získat od místního prodejce značky Panasonic.

Instalace / vyjmutí baterií dálkového ovladače

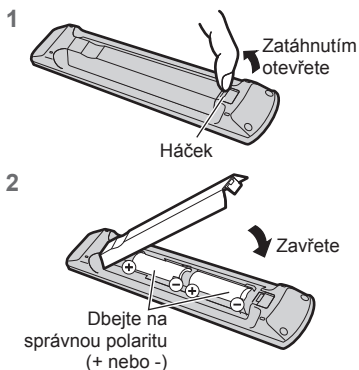

Pozor

- Při nesprávné instalaci může dojít k úniku elektrolytu a poleptání, které způsobí poškození dálkového ovladače.
- Nikdy nemíchejte staré a nové baterie.
- Používejte pouze stejné nebo ekvivalentní baterie. Nemíchejte baterie různých typů (např. alkalické s manganovými).
- Nepoužívejte akumulátory (Ni-Cd).
- Baterie nespalujte ani nerozebírejte.
- Baterie nevystavujte nadměrnému teplu, např. slunečnímu záření, ohni apod.
- Baterie likvidujte náležitým způsobem.
- Ujistěte se, že baterie jsou umístěny správně, protože v případě špatného umístění baterií hrozí nebezpečí výbuchu a požáru.
- Nerozebírejte ani neupravujte dálkový ovladač.

Přípevnění / sundání podstavce

Varování

Podstavec nerozebírejte ani neupravujte.

- Jinak se může přístroj převrhnout a poškodit a způsobit zranění.

Pozor

Nepoužívejte žádný jiný podstavec než ten, který se dodává s televizním přístrojem.

- Jinak se může přístroj převrhnout a poškodit a způsobit zranění.

Podstavec nepoužívejte, pokud je zkroucený nebo fyzicky poškozený.

- Používáte-li fyzicky poškozený podstavec, může dojít ke zranění. Neprodleně se spojte s místním prodejcem značky Panasonic.

Během sestavování se ujistěte, že jsou všechny šrouby bezpečně utaženy.

- Pokud by šrouby nebyly během montáže dostatečně dotazeny, podstavec by neměl potřebnou stabilitu k bezpečné podpoře televizoru, mohl by se převrátit a způsobit poškození nebo úraz.

Zajistěte, aby se televizor nepřevrátil.

- Pokud do přístroje udeříte nebo se do kontaktu s přístrojem či podstavcem dostanou děti, potom se televizor může převrhnout a způsobit zranění.

K instalaci a odstranění televizoru jsou zapotřebí dvě nebo více osob.

- Pokud nejsou přítomny dvě nebo více osob, televizor může spadnout a způsobit zranění.

Při sundávání podstavce z televizoru postupujte dle pokynů. ► (str. 8)

- V opačném případě může televizor nebo podstavec spadnout a poškodit se nebo způsobit zranění.

(A) Montážní šrouby (4)

M5 × 15

(B) Montážní šrouby (4)

M4 × 25

(C) Podpěra

- TBL5ZA32261 (TX-L32E5E)
- TBL5ZA32591 (TX-L37E5E)
- TBL5ZA32821 (TX-L42E5E), (TX-L47E5E)

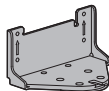
**(D) Základna**

- TBL5ZX0280 (TX-L32E5E)
- TBL5ZX0276 (TX-L37E5E)
- TBL5ZX0272 (TX-L42E5E)
- TBL5ZX04091 (TX-L47E5E)

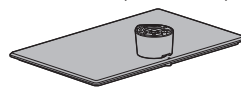
**1 Montáž podstavce**

Použijte montážní šrouby (A) pro bezpečné upevnění podpěry (C) k základně (D).

- Ověřte si, zda jsou šrouby spolehlivě utaženy.
- Při násilném utažení montážních šroubů špatným směrem dojde ke stržení závitů.

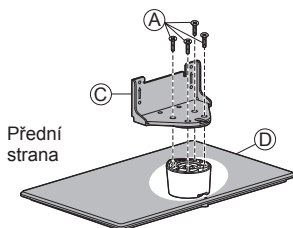
**2 Zajištění televizoru**

K bezpečnému připevnění použijte montážní šrouby (B).

- Dotáhněte čtyři upevňovací šrouby nejprve volně, pak je dotáhněte napevno.
- Práce provádějte na vodorovném a stabilním povrchu.

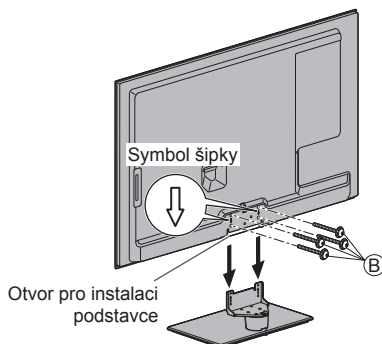
**Sundání podstavce z televizoru**

Při používání podpěry k zavěšení na stěnu nebo při balení televizoru sundejte podstavec následujícím způsobem.

- 1 Vyšroubujte montážní šrouby (B) z televizoru.
- 2 Vytáhněte podstavec z televizoru.
- 3 Vyšroubujte montážní šrouby (A) z podpěry.

Zabránění pádu televizoru

Podstavec pevně přišroubujte k instalační ploše pomocí (běžně dostupného) šroubu vloženého do otvoru pro tento zajišťovací šroub.

- Podklad, k němuž má být podstavec připevněn, by měl být dostatečně silný a vyroben z pevného materiálu.

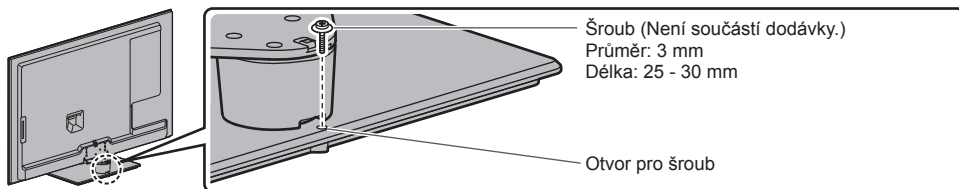

Uspořádání ovládacích prvků

Dálkový ovladač

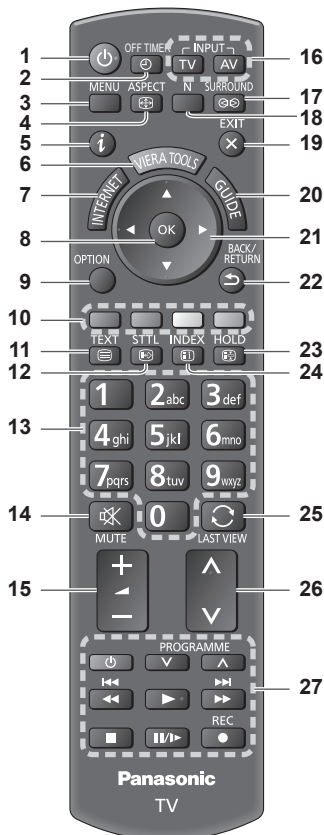

1 Zapnutí / vypnutí pohotovostního režimu

- Zapínání nebo vypínání pohotovostního režimu televizoru.

2 OFF TIMER ➔ (str. 21)

- Po stanovené době přejde TV automaticky do pohotovostního režimu

3 [Hlavní menu] ➔ (str. 35)

- Slouží k přístupu do menu Obraz, Zvuk, Časovač a Nastavení.

4 Poměr stran ➔ (str. 22)

- Slouží k změně poměru stran.

5 Informace ➔ (str. 20)

- Zobrazí kanál a informace o programu.

6 VIERA TOOLS ➔ (str. 30)

- Zobrazí ikony některých zvláštních funkcí a snadno je vyvolá.

7 INTERNET ([VIERA Connect]) ➔ (str. 18, 72)

- Zobrazí výchozí obrazovku VIERA Connect.

8 OK

- Potvrdí výběry a volby.
- Stiskné po výběru pozic kanálu – rychlá změna kanálu.
- Zobrazuje seznam kanálů.

9 [Volby] ➔ (str. 21)

- Snadné volitelné nastavení zobrazení, zvuku atd.

10 Barevná tlačítka (červená-zelená-žlutá-modrá)

- Slouží k výběru, navigaci a ovládání různých funkcí.

11 Teletext ➔ (str. 26)

- Přepíná do režimu Teletext.

12 Titulky ➔ (str. 20)

- Zobrazí titulky.

13 Číselná tlačítka

- Změna programu a stránek teletextu.
- Zadávání znaků.
- Pokud je televizor v pohotovostním režimu, tlačítko jej zapíná (stiskněte přibližně na 1 vteřinu).

14 Vypnutí zvuku

- Vypnutí a zapnutí zvuku.

15 Zvyšování / snižování hlasitosti

16 Volba vstupního režimu

- TV - přepíná režim DVB-C / DVB-T / Analogový režim. ➔ (str. 19)
- AV - přepíná ze seznamu Výběr vstupu do vstupního režimu AV. ➔ (str. 28)

17 Prostorový zvuk ➔ (str. 30)

- Přepnutí nastavení prostorového zvuku

18 Normalizace ➔ (str. 31)

- Obnovení výchozího nastavení obrazu a zvuku

19 Konec

- Návrat na běžné zobrazení.

20 TV průvodce ➔ (str. 23)

21 Kurzorová tlačítka

- Provádění výběru a nastavení.

22 Návrat

- Návrat do předchozího menu / na předchozí stránku.

23 Pozastavení

- Zmrazení / rozmrazení obrazu ➔ (str. 21)
- Pozastaví aktuální stránku teletextu (režim teletext). ➔ (str. 26)

24 Obsah ➔ (str. 26)

- Slouží k návratu na stránku obsahu teletextu (režim teletext).

25 Poslední přístup ➔ (str. 22)

- Přepíná na předchozí prohlížený kanál nebo vstupní režim.

26 Přepínání kanálů nahoru / dolů

27 Operace pro obsah, připojené zařízení ➔ (str. 29, 56, 69)

Kontrolka / ovládací panel

1 Volba funkce

- [Hlasitost] / [Kontrast] / [Jas] / [Barevná sytost] / [Ostrost] / [Tón barvy] (signál NTSC) / [Hloubky]* / [Výšky]* / [Balance] / [Automatické ladění] (str. 40 - 41)

*[Hudba] nebo [Řeč] v Nastavení zvuku

2 Přepínání kanálů nahoru / dolů, změna hodnot (při použití tlačítka F), zapínání televizoru (stisknete některé z těchto tlačítek v pohotovostním režimu asi na 1 sekundu)

3 Změna vstupního režimu

4 Vypínač Zap. / Vyp.

- Používejte k zapínání/vypínání síťového napájení. Pokud jste naposledy televizor vypnuli v pohotovostním režimu pomocí dálkového ovladače, až jej opět zapnete pomocí hlavního vypínače, bude v pohotovostním režimu.

Při stisknutí tlačítka (1 - 4) na ovládacím panelu se na pravé straně obrazovky na 3 sekundy zobrazí indikace ovládacího panelu, označující stisknuté tlačítko.

5 Přijímač signálu dálkového ovladače

- Neumísťujte žádné předměty mezi dálkový ovladač a senzor dálkového ovládnání na TV.

6 Čído C.A.T.S. (Automatický systém nastavení kontrastu)

- Snímá úroveň jasu kvůli nastavení kvality obrazu při nastavení položky [Režim ECO] v menu Nastavení obrazu na [Zapnuto]. ➔ (str. 32)

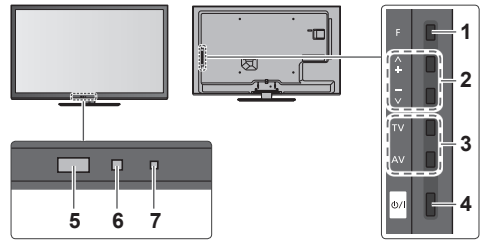

Zadní strana televizoru

7 LED napájení a časovače

Červená: Pohotovostní režim

Zelená: Zapnuto

Oranžová: Zapnutý časovač nahrávání

Oranžová (bliká):

Je aktivováno nahrávání pomocí časovače nebo přímé TV nahrávání

Červená s oranžovou blikají:

Pohotovostní režim se zapnutým časovačem nahrávání nebo přímým TV nahráváním

- Při příjmu signálu z dálkového ovladače televizorem LED světlo bliká.

Použití pokynů zobrazených na obrazovce - Průvodce funkcí

Mnoho vlastností tohoto televizoru lze vyvolat pomocí menu na obrazovce.

■ Průvodce funkcí

Průvodce ovládnáním vám pomůže řídit funkce pomocí dálkového ovladače.

Příklad: [Nastavení zvuku]

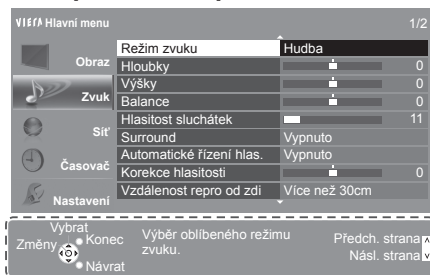

Průvodce funkcí

■ Jak používat dálkový ovladač

- MENU** (square button) Otevřít hlavní menu
- Up/Down/Left/Right** (directional buttons) Přesunout kurzoru / výběr z řady možností / výběr položky menu (pouze nahoru a dolů) / nastavení úrovně (pouze doleva a doprava)
- OK** (center button) Vstupte do menu / uložení provedeného nastavení nebo vybraných možností
- BACK/RETURN** (curved arrow button) Návrat do předchozího menu
- EXIT** (X button) Opuštění systému menu a návrat k normálnímu zobrazení

Funkce automatického přepínání do pohotovostního režimu

Televizor automaticky přechází do pohotovostního režimu za následujících podmínek:

- Nepřijít žádný signál a během 30 minut neprovedena žádná operace v analogovém režimu TV.
- [Časovač vypnutí] je aktivní v menu Časovač. (str. 21)
- Po dobu nastavenou v režimu [Automatické vypnutí] nebyla provedena žádná operace (str. 36).
- Tato funkce neovlivňuje Časovač nahrávání a Přímý TV záznam.

Zapojení

Zobrazená externí zařízení a kabely se s tímto televizorem nedodávají.
Před připojováním a odpojováním jakýchkoli kabelů se ujistěte, že je televizor odpojen od sítě.

Konektory

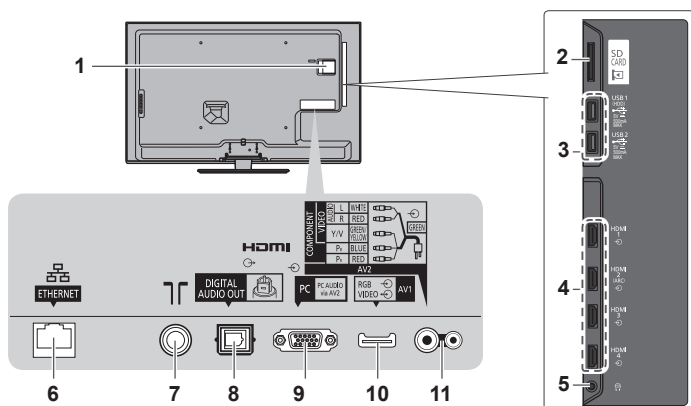

- 1 Slot CI ➔ (str. 50)
- 2 Slot pro kartu SD ➔ (str. 55)
- 3 Port USB 1 - 2 ➔ (str. 55, 81)
- 4 HDMI1 - 4 ➔ (str. 12, 81)
- 5 Konektor pro sluchátka ➔ (str. 82)
- 6 ETHERNET ➔ (str. 13, 82)
- 7 Konektor pro pozemní anténu (podrobnosti níže)
- 8 DIGITAL AUDIO OUT ➔ (str. 81)
- 9 Konektor pro PC
- 10 AV1 (SCART) ➔ (str. 82)
- 11 AV2 (COMPONENT / VIDEO) ➔ (str. 81, 82)

Připojení

Napájecí kabel a anténa

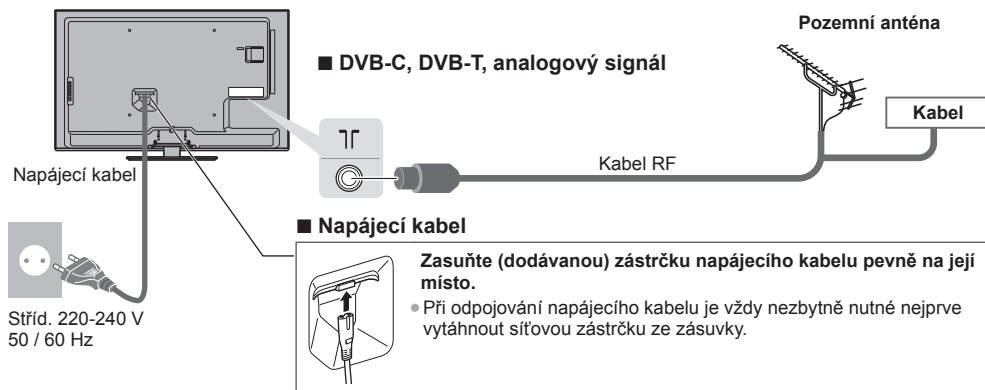

AV zařízení

■ Přehrávač

TV

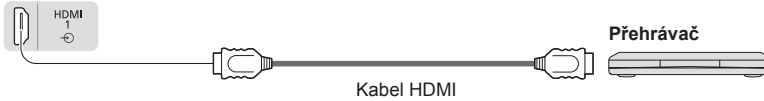

■ DVD rekordér / videorekordér

TV

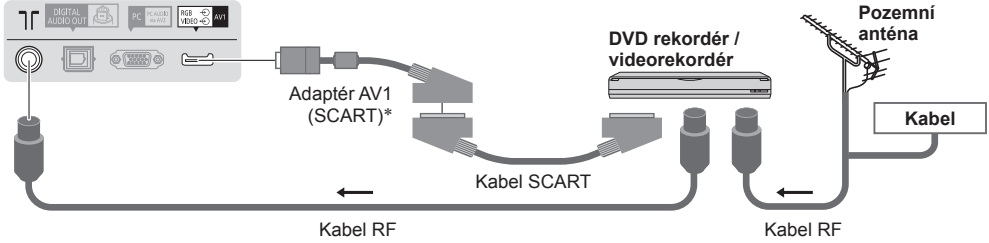

■ DVD rekordér / videorekordér a set top box

TV

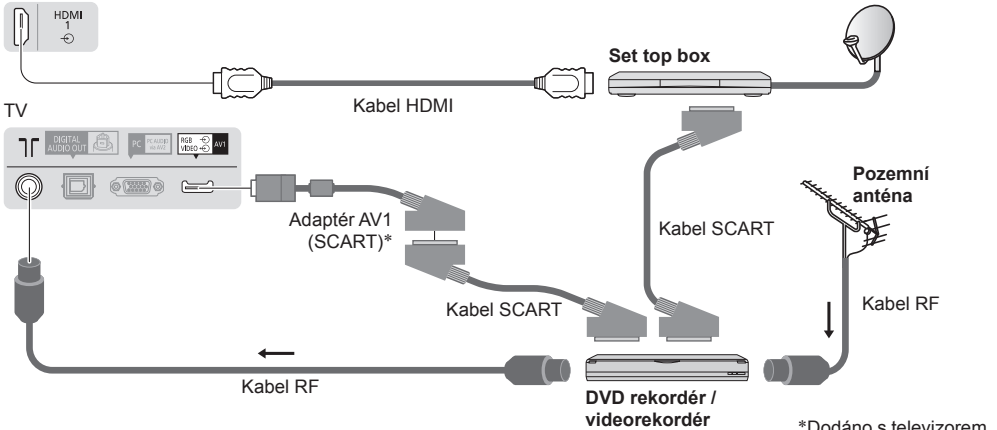

Poznámka

- DVD rekordér / videorekordér podporující funkci Q-Link zapojte do vstupu AV1 na televizoru (str. 75).
- Připojení pomocí Q-Link a VIERA Link ➔ (str. 73, 74)
- Také si prosím přečtěte návod k připojovaným zařízením.
- Televizor neumísťujte v blízkosti elektronických zařízení (video zařízení atd.) nebo zařízení s infračerveným snímačem. Jinak může dojít k deformaci obrazu / zvuku nebo může být ovlivněno fungování jiných zařízení.
- Při používání kabelu SCART nebo HDMI používejte plně zapojený kabel.
- Při zapojování zkontrolujte, zda souhlasí typ konektorů a zástrček kabelů.

Sít

Abyste umožnili funkce síťové služby (VIERA Connect atd.), musíte televizor připojit k širokopásmovému síťovému prostředí.

- Nemáte-li žádné služby širokopásmového připojení k dispozici, poraďte se s prodejcem.
- Připravte internetové prostředí pro drátové nebo bezdrátové připojení.
- Nastavení síťového připojení se spustí po vyladění (při prvním použití televizoru). ➔ (str. 15 - 17)

■ Kabelové připojení

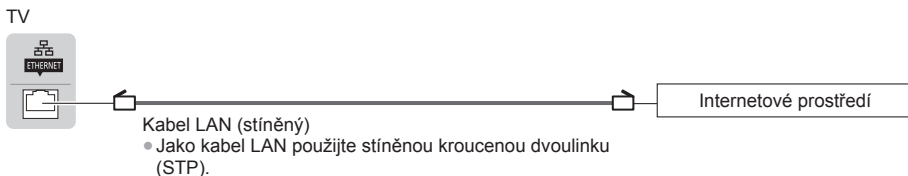

■ Bezdrátové připojení

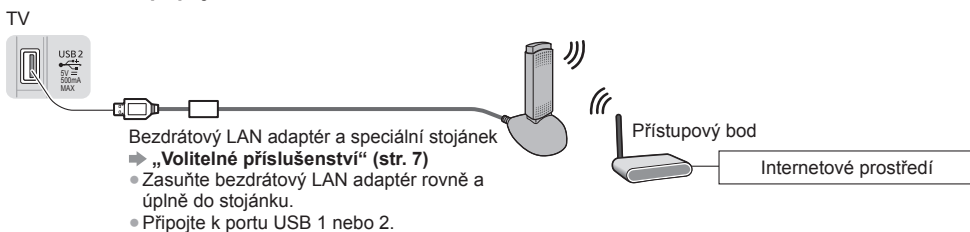

Použití svorky

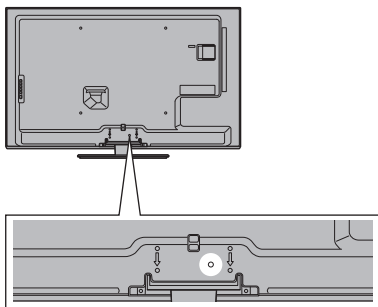

- Nesvazujte dohromady kabel RF a napájecí kabel (mohlo byt dojít k narušení obrazu).
- Upevněte kabely pomocí svorek dle potřeby.
- Při použití volitelného příslušenství upevněte kabely podle příslušného návodu k obsluze.

■ Svorka (standardní příslušenství)

<p>Připevněte svorku</p> <p>Vsuňte svorku do otvoru</p> <p>otvor</p>	<p>Dejte kabely dohromady</p> <p>1</p> <p>2 Vložte konec mezi háčky</p> <p>háčky</p>
<p>Vyjmутí z televizoru:</p> <p>1</p> <p>2</p> <p>západky</p> <p>1 Stlačujte západky na obou stranách</p>	<p>Uvolnění:</p> <p>2</p> <p>1 Tlačte na pacičku</p> <p>pacička</p>

Automatické ladění

Automatické vyhledání a uložení televizních kanálů

- Tyto kroky nejsou třeba, pokud bylo nastavení provedeno vaším místním prodejcem.
- Před zahájením automatického ladění dokončete zapojení (str. 11 - 13) a nastavení připojeného zařízení (v případě potřeby). Podrobnosti týkající se nastavení připojeného zařízení naleznete v návodu k zařízení.

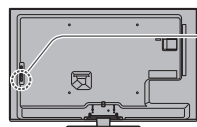

1 Televizor zapojte do zásuvky a zapněte

- ⏻/⏻
- Potrvá několik sekund, než dojde k zobrazení.
 - Jestliže na TV svítí červená LED dioda, stiskněte spínač pohotovostního režimu na dálkovém ovladači na dobu asi 1 sekundy.

2 Vyberte jazyk

Menüsprache			
Deutsch	Dansk	Polski	Srpski
English	Svenska	čeština	Hrvatski
Français	Norsk	Magyar	Slovenščina
Italiano	Suomi	Slovenčina	Latviešu
Español	Türkçe	Български	eesti keel
Português	Ελληνικά	Română	Lietuvių
Nederlands			

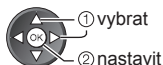

3 Vyberte stát

Země		
Německo	Dánsko	Polsko
Rakousko	Svédsko	Česko
Francie	Norsko	Maďarsko
Itálie	Finsko	Slovensko
Španělsko	Lucembursko	Slovinsko
Portugalsko	Belgie	Chorvatsko
Švýcarsko	Nizozemí	Estonsko
Malta	Turecko	Litva
Andora	Řecko	Ostatní



- V závislosti na vámi zvolené zemi zvolte svou oblast nebo uložte číslo PIN dětského zámku („0000“ nelze uložit) podle pokynů na obrazovce.

4 Vyberte režim k naladění

Výběr typu TV signálu	
☒	DVB-C
☒	DVB-T
☒	Analogový
	Start

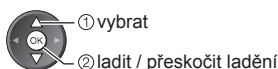

- : ladit (hledat dostupné kanály)
- : přeskočit ladění

5 Vyberte [Start]

Výběr typu TV signálu	
☒	DVB-C
☒	DVB-T
☒	Analogový
	Start

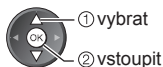

- Automatické ladění začne vyhledávat TV kanály a uloží je. Uložené kanály a jejich pořadí se může lišit podle státu, místa, vysílacího systému a podmínek příjmu signálu.

Obrazovka automatického ladění se mění podle zvolené země.



1 [Nastavení DVB-C sítě]

- Předem v závislosti na vámi zvolené zemi zvolte poskytovatele kabelové televize podle pokynů na obrazovce.

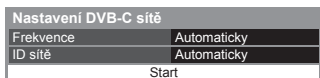

V běžném případě nastavte u položek [Frekvence] a [ID sítě] možnost [Automaticky].

Pokud [Automaticky] není zobrazeno nebo v případě potřeby, zadejte hodnoty pro [Frekvence] a [ID sítě] stanovené vašim poskytovatelem kabelových služeb pomocí číselných tlačítek.

2 [Automatické ladění DVB-C]

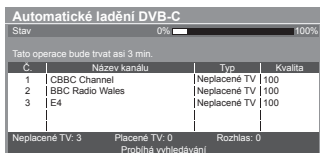

3 [Automatické ladění DVB-T]



- V závislosti na zemi, kterou zvolíte, se zobrazí obrazovka výběru kanálu po automatickém ladění DVB-T, pokud má více kanálů stejné logické číslo kanálu. Zvolte upřednostněný kanál nebo opusťte obrazovku pro automatickou výběr.

4 [Automatické ladění analogové části]

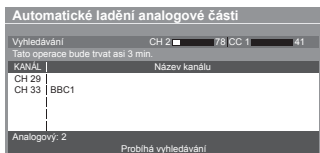

5 Načtení předvoleb

Pokud je připojen rekordér podporující Q-Link, VIERA Link nebo podobnou technologii (str. 75, 76), do rekordéru se automaticky nahrají nastavení pro kanál, jazyk a zemi / region.

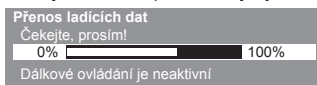

- Pokud načtení selže, lze jej pomocí nabídky Nastavení uskutečnit později. ➔ [Načítání] (str. 37)

Nastavte síťové připojení

Pro aktivaci funkcí síťových služeb je nutné nastavení síťového připojení, jako je VIERA Connect apod. (str. 18, 63).

- Tento televizor nepodporuje bezdrátové veřejné přístupové body.
- Před spuštěním nastavení sítě se ujistěte, zda jsou provedena veškerá připojení (str. 13) a síťové prostředí.

Zvolte typ sítě

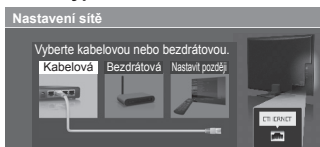

[Kabelová] ➔ „Kabelové připojení“ (str. 13)

[Bezdrátová] ➔ „Bezdrátové připojení“ (str. 13)



- Pro pozdější nastavení nebo pro přeskočení tohoto kroku ➔ Vyberte možnost

[Nastavit později] nebo

■ [Kabelová]

1. Vyberte [Automaticky]



2. Přejděte na následující krok 7



Test připojení

- Zkontrolujte připojení síťového kabelu.
- Kontrola získané IP.
- Kontrola zařízení pomocí IP adresy.
- Kontrola připojení do sítě.
- Kontrola komunikace se serverem.

: úspěch

Test proběhl úspěšně a televizor je připojen k síti.

: chyba

Zkontrolujte nastavení a připojení. Potom vyberte možnost [Opakovat].

Nastavení se provede automaticky a začne test připojení k síti.

- Pro manuální nastavení vyberte [Ruční] a nastavte každou položku zvlášť. Podrobnosti ➔ (str. 66)

■ [Bezdrátová]

Automaticky nalezené přístupové body jsou v seznamu.

1. Zvolte požadovaný přístupový bod

Dostupné bezdrátové sítě			
Č.	Název sítě (SSID)	Bezdrátový typ	Status
1	Access Point A	11n(2.4GHz)	
2	Access Point B	11n(5GHz)	
3	Access Point C	11n(5GHz)	



① vybrat

② vstoupit

- Pro [WPS (Push tlačítko)] (str. 17)
 (Červená)



: Přístupový bod s šifrováním

- Pro opětovné vyhledání přístupových bodů

(Modrá)

- Informace o zvýrazněném přístupovém bodu



- Ruční nastavení (str. 68)

(Žlutá)

2. Vstupte do režimu zadání klíče šifrování

Nastavení klíče šifrování	
Spojení uskutečňeno podle následujících nastavení.:-	
Název sítě (SSID) : Access Point A	
Typ zabezpečení : WPA-PSK	
Typ kódování : TKIP	
Zadejte, prosím, kódovací klíč.	
Klíč šifrování	<input type="text"/>



- Jestliže zvolený přístupový bod není zakódován, zobrazí se obrazovka potvrzení. Je doporučeno zvolit zakódovaný přístupový bod.

3. Zadejte šifrovací kód přístupového bodu

Nastavení bezdrátové sítě	
Klíč šifrování <input type="text"/>	
A B C D E F G H I J K L M N O P Q R S T	
U V W X Y Z 0 1 2 3 4 5 6 7 8 9 ! #	
a b c d e f g h i j k l m n o p q r s t	
u v w x y z () * - = @ 7 % & ' ?	
[] ^ _ { } ~ < > () [] ^ _ { }	

Zadejte znaky



① vybrat

② nastavit

- Znaky můžete nastavit pomocí numerických tlačítek.

Uložit



4. Po dokončení nastavení přístupového bodu proveďte test připojení



Test připojení	
<input checked="" type="checkbox"/>	Kontrola připojení k bezdrátové síti.
<input checked="" type="checkbox"/>	Kontrola získané IP.
<input checked="" type="checkbox"/>	Kontrola zařazení pomocí IP adresy.
<input checked="" type="checkbox"/>	Kontrola připojení do sítě.
<input checked="" type="checkbox"/>	Kontrola komunikace se serverem.

: úspěch

Test proběhl úspěšně a televizor je připojen k síti.

: chyba

Zkontrolujte nastavení a připojení. Potom vyberte možnost [Opakovat].

- Pro manuální nastavení vyberte [Ruční] a nastavte každou položku zvlášť. Podrobnosti ➔ (str. 66)

5. Přejděte na následující krok 7



(Dvakrát stiskněte)

[WPS (Push tlačítko)]

1. Podržte zmáčknuté tlačítko WPS na přístupovém bodu, dokud se nerozblíká kontrolka
2. Připojte televizor k přístupovému bodu

WPS (Push tlačítko)

- 1) Stiskněte tlačítko „WPS“ na bezdrátovém přístupovém bodě, dokud nezačne blikat jeho kontrolka.
- 2) Jakmile je přístupový bod připraven, zvolte, prosím, „Připojit“.

Pokud si nejste jisti, vyhledejte informace v návodu bezdrátového přístupového bodu.

Připojit



- Zjistěte si, zda váš přístupový bod podporuje WPS pro takovéto nastavení.
- WPS: Wi-Fi Protected Setup™ (Nastavení ochrany)
- Pokud připojování selhalo, zkontrolujte nastavení a polohu přístupového bodu. Pak se držte pokynů na obrazovce.

3. Po dokončení nastavení přístupového bodu proveďte test připojení

**Test připojení**

- Kontrola připojení k bezdrátové síti.
- Kontrola získané IP.
- Kontrola zařízení pomocí IP adresy.
- Kontrola připojení do sítě.
- Kontrola komunikace se serverem.

✓ : úspěch

Test proběhl úspěšně a televizor je připojen k síti.

✗ : chyba

Zkontrolujte nastavení a připojení. Potom vyberte možnost [Opakovat].

- Pro manuální nastavení vyberte [Ruční] a nastavte každou položku zvlášť. Podrobnosti ➔ (str. 66)

4. Přejděte na následující krok 7



(Dvakrát stiskněte)

Vyberte [Domácnost]

Zvolte prohlížeč prostředí [Domácnost] pro používání v domácím prostředí.

Prosím vyberte uživatelské prostředí.

Domácnost

Obchod



① vybrat

② nastavit

■ Prohlížeč prostředí [Obchod] (pouze pro zobrazení v obchodu)

Prohlížeč prostředí [Obchod] je ukázkový režim pro vysvětlení hlavních funkcí tohoto televizoru.

Zvolte prohlížeč prostředí [Domácnost] pro používání v domácím prostředí.

- Můžete se vrátit na obrazovku pro výběr prohlížečského prostředí ve stavu obrazovky potvrzení obchodu.

1 Návrat do obrazovky výběru prohlížečského prostředí

Obchod

Vybral jste režim Obchod

**2 Vyberte [Domácnost]**

Prosím vyberte uživatelské prostředí.

Domácnost

Obchod



① vybrat

② nastavit

Pro pozdější změnu prohlížečského prostředí bude zapotřebí inicializovat veškerá expediční nastavení.

➔ [Expediční nastavení] (str. 51)

Automatické ladění je nyní dokončeno a váš televizor připraven ke sledování.

Pokud ladění neproběhne úspěšně, zkontrolujte připojení kabelu RF a poté postupujte podle pokynů na obrazovce.

Poznámka

- Kontrola seznamu kanálů ➔ „Používání TV průvodce“ (str. 23)
- Úprava nebo skrytí (přeskočení) kanálů ➔ „Ladění a úpravy kanálů“ (str. 42 - 45)
- Přeladění všech kanálů ➔ [Automatické ladění] (str. 40 - 41)
- Pozdější přidání dostupných televizních režimů ➔ [Přidat TV signál] (str. 37)
- Inicializace všech nastavení ➔ [Expediční nastavení] (str. 51)

Používání služby „VIERA Connect“

VIERA Connect je branou k jedinečným internetovým službám Panasonic.

VIERA Connect umožňuje přístup k určitým speciálním stránkám podporovaným společností Panasonic a užívat si internetový obsah, například fotografie, videa, hry atd., z hlavní obrazovky VIERA Connect.

- Tento televizor nepodporuje plnou funkci prohlížeče, a proto funkce webových stránek nemusí být dostupné v plném rozsahu.



1 Zapněte televizor



- Stiskněte asi na 1 sekundu.
- Hlavní vypínač musí být v poloze Zapnuto. (str. 10)
- Pokaždé, když zapnete televizor, objeví se úvodní pruh služby VIERA Connect. Tento pruh se může změnit.

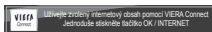

2 Vstupte do systému VIERA Connect

Během zobrazení pruhu



nebo



- Načtení všech dat může nějakou dobu trvat – záleží na podmínkách zatížení.
- Před zobrazením výchozí obrazovky VIERA Connect se mohou zobrazit hlášení. Přečtěte si prosím tyto pokyny pozorně a následujte pokyny na obrazovce.

Příklad: Výchozí obrazovka VIERA Connect



- Pokud chcete přejít na další úroveň, vyberte [VÍCE]
- Pokud se chcete vrátit na předchozí úroveň, vyberte [ZPĚT]
- Pro návrat do hlavní obrazovky VIERA Connect



■ Pro ukončení služby VIERA Connect



- Vypnutí zobrazení úvodního pruhu ke službě VIERA Connect ➔ [Baner VIERA Connect] (str. 38)

Používání služby „VIERA Connect“

- Video komunikace (například pomocí aplikace Skype™) vyžaduje speciální komunikační kameru TY-CC20W.

➔ „Volitelné příslušenství“ (str. 7)

Podrobnosti naleznete v návodu ke komunikační kameře.

- Pro vložení znaků a hraní her ve VIERA Connect můžete přes port USB připojit klávesnici a gamepad. Televizor můžete ovládat také klávesnicí nebo gamepadem, mimo funkce služby VIERA Connect. Další informace ➔ „USB připojení“ (str. 89)

Poznámka

- Pokud se nedaří přístup ke službě VIERA Connect, zkontrolujte síťová připojení (str. 13) a nastavení (str. 15 - 17).
- Další informace o službě VIERA Connect ➔ (str. 72)

Sledování televizoru



1 Zapněte televizor

- Stiskněte asi na 1 sekundu.
- Hlavní vypínač musí být v poloze Zapnuto. (str. 10)

■ Objeví se úvodní pruh VIERA Connect

Při každém zapnutí televizoru se tento pruh zobrazí v dolní části obrazovky.

Máte snadný přístup k VIERA Connect a můžete začít používat jeho rozmanitý obsah. ➔ (str. 18)

- Pokud chcete odstranit tento pruh, počkejte asi 5 sekund nebo stiskněte libovolné tlačítko (kromě tlačítek pro přístup ke službě VIERA Connect).
- Vypnutí zobrazení tohoto pruhu ➔ **[Baner VIERA Connect]** (str. 38)
- Tento pruh se může změnit.



2 Vyberte režim



- Volitelné režimy závisí na uložených kanálech (str. 14).



- Režim můžete zvolit také opakovaným stiskem tlačítka TV na dálkovém ovladači nebo na televizoru (str. 10).
- Pokud se nezobrazí menu [Výběr TV], tlačítkem TV přepnete režim.

3 Vyberte kanál



nebo



- Výběr více než dvoumístného čísla kanálu, např. 399



■ Výběr ze seznamu kanálů

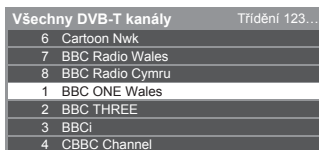

- ① vybrat kanál
- ② sledovat

- Třídění jmen v abecedním pořadí
(Červená)
- Změna kategorie
(Modrá)

■ Výběr kanálu pomocí informačního pruhu (str. 20)

1 Zobrazte informační pruh (pokud se nezobrazí)



2 Během zobrazení pruhu zvolte kanál



- ① vybrat kanál
- ② sledovat

■ Výběr kanálu pomocí TV průvodce (str. 23)

1 Zobrazte TV průvodce



2 Zvolte aktuální program nebo kanál



- ① vybrat
- ② vstoupit

3 Zvolte [Přístup] (DVB)



- ① vybrat
- ② sledovat

- Podle vybrané země (str. 14) bude možná nutné zadat nebo upravit PSČ. Postupujte podle pokynů na obrazovce.

Poznámka

- Sledování placených programů ➔ „Používání Common Interface“ (str. 50)

Další pomocné funkce

Zobrazení informačního pruhu

Zobrazení informačního pruhu



- Zobrazí se také při změně programu.

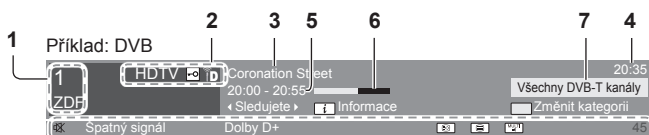

1 Pozice a název kanálu

2 Typ kanálu ([Rozhlas], [Data], [HDTV] atd.) /
Kódovaný kanál ([]) /
TV režim ([] , [] , [])

3 Program

4 Aktuální čas

5 Začátek / konec programu (DVB)

Číslo kanálu atd. (analogový režim)

6 Aktivace indikátoru času zvoleného programu (DVB)

7 Kategorie

- Změna kategorie (DVB)

(Modrá)

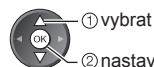

Dostupné funkce / Význam zpráv



Vypnutí zvuku aktivní

[Špatný signál]

Špatná kvalita TV signálu

[Dolby D+], [Dolby D], [HE-AAC]
Zvukový signál Dolby Digital Plus,
Dolby Digital nebo zvuková stopa
HE-AAC



Titulky k dispozici



Teletext k dispozici



K dispozici větší počet zvukových
kanálů



K dispozici větší počet obrazových
kanálů



Dostupné vícenásobné audio a
video

[Stereo], [Mono]

Režim zvuku

1 - 90

Zbývající čas časovače vypnutí

- Nastavení ➔ (str. 21)

- Potvrzení názvu jiného nalaďeného kanálu



- Skrýt



- Sledování kanálu uvedeného na informačním pruhu



- Zvláštní informace (DVB)



(Opakovaným stisknutím lze tento pruh skrýt.)

- Informace o dalším programu (DVB)



- Nastavení časové prodlevy zobrazení ➔ [Doba zobr. informací] (str. 38)

Zobrazení titulků

Zobrazení / skrytí titulků (pokud jsou k dispozici)



- Změna jazyka pro DVB (pokud je k dispozici)
- ➔ [Preferované podtitulky] (str. 38)

Poznámka

- Pokud stisknete v analogovém režimu toto tlačítko, systém se přepne na teletextové služby a vyvolá oblíbenou stránku (str. 26). Tlačítkem EXIT se vrátíte do režimu TV.

Pozastavení

Zmrazení / rozmrazení obrazu

HOLD



Zobrazení dostupných nastavení pro aktuální stav

Okamžité potvrzení nebo změna současného stavu

OPTION

- Změna

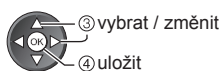

[Multi Video] (DVB)

Výběr ze skupiny více videí (pokud jsou k dispozici)

- Toto nastavení se neuloží do paměti a vrátí se do výchozího nastavení, jakmile ukončíte aktuální program.

[Multi Audio] (DVB)

Výběr mezi alternativními jazyky zvukového doprovodu (pokud jsou k dispozici)

- Toto nastavení se neuloží do paměti a vrátí se do výchozího nastavení, jakmile ukončíte aktuální program.

[Duální Audio] (DVB)

Výběr stereofonního / monofonního zvuku (je-li dostupné)

[Dílčí kanál] (DVB)

Výběr vícesložkového programu - s vedlejším kanálem (pokud je k dispozici)

[Jazyk titulků] (DVB)

Výběr jazyka, v němž se budou zobrazovat titulky (pokud jsou k dispozici)

[Nastavení znaků TXT]

Nastavení fontu jazyka teletextu
➔ (str. 38)

[Jazyk teletextu] (DVB)

Výběr mezi alternativními jazyky teletextu (pokud jsou k dispozici)

[MPX] (Analogový)

Vybírá se vícenásobný režim zvuku (je-li dostupné)

➔ (str. 34)

[Korekce hlasitosti]

Nastaví hlasitost jednotlivých kanálů nebo vstupních režimů

Časovač vypnutí

Po stanovené době přejde TV automaticky do pohotovostního režimu

OFF TIMER

Opakovaně stiskněte tlačítko, dokud nedosáhnete požadovaného času.



[Vypnuto] / [15] / [30] / [45] / [60] / [75] / [90] (minut)

- Postup lze zrušit nastavením možnosti [Vypnuto] nebo vypnutím televizoru
- Potvrzení zbývajících časů ➔ „Zobrazení informačního pruhu“ (str. 20)
- Pokud zbývajících časů dosáhne 3 minut, údaj o zbývajícím času začne blikat na obrazovce.

[Časovač vypnutí] můžete také nastavit v menu [Časovač]

1 Zobrazte menu

MENU



2 Vyberte [Časovač]

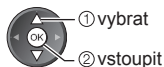

3 Vyberte možnost [Časovač vypnutí] a nastavte čas v 15minutových krocích

Časovač nahrávání	Vypnuto
Časovač vypnutí	15 minut
Automatické vypnutí	30 minut
	45 minut
	60 minut
	75 minut
	90 minut

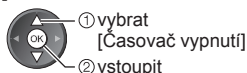

Poměr stran

Změna poměru stran (velikost obrazu)



Vychutnejte si sledování obrazu při jeho optimální velikosti a poměru.

Programy obvykle obsahují „Řídící signál nastavení poměru stran“ (širokoúhlý signál apod.) a televizor vybere poměr stran automaticky podle „Řídící signál nastavení poměru stran“ (str. 84).

■ Ruční změna poměru stran

1 Zobrazte seznam pro volbu poměru stran

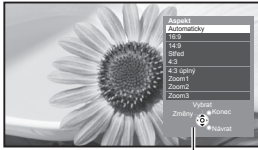

Seznam Aspekt

2 Během zobrazení seznamu vyberte režim



- Pomocí tlačítka ASPECT lze také změnit pouze režim.



ASPECT (Stiskněte opakovaně, dokud nedosáhnete požadovaného režimu.)

[Automaticky]



Nejllepší poměr, kdy je obraz roztažen a vyplní celou obrazovku.

Podrobnosti ➔ (str. 84)

[16:9]



Přímou zobrazí obraz v poměru 16:9 bez deformace (anamorfni zobrazení).

[14:9]



Zobrazí obraz 14:9 v jeho standardní velikosti bez deformace.

[Střed]



Zobrazí obraz 4:3 na celou obrazovku. Roztažení je patrné pouze na levém a pravém okraji.

[4:3]



Zobrazí obraz 4:3 v jeho standardní velikosti bez deformace.

[4:3 úplný]



Zobrazí obraz 4:3 zvětšený vodorovně tak, aby vyplnil celou obrazovku.

[Zoom1]



Zobrazí obraz 16:9 letterbox (obálka) nebo 4:3 bez deformace.

[Zoom2]

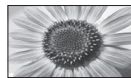

Zobrazí obraz 16:9 letterbox (obálka; anamorfni) na celé obrazovce bez deformace.

[Zoom3]

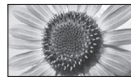

Zobrazí obraz 2,35:1 letterbox (obálka; anamorfni) na celé obrazovce bez deformace. V poměru 16:9 se zobrazí obraz v maximální velikosti (s mírným zvětšením).

Poznámka

- V režimu PC je k dispozici pouze poměr [16:9] a [4:3].
- Režim poměru lze uložit samostatně pro signály SD (standardní rozlišení) a HD (vysoké rozlišení).

Poslední přístup

Snadno přepíná na předchozí prohlížený kanál nebo vstupní režim



- Dalším stisknutím se vrátíte do aktuálního zobrazení.

Poznámka

- Přepínání kanálu není dostupné, pokud je zapnuté nahrávání z časovače nahrávání nebo přímý TV záznam.
- Sledování po dobu méně než 10 sekund není považováno za předchozí prohlížený kanál nebo vstupní režim.

Používání TV průvodce

TV průvodce – elektronický programový průvodce (EPG) přináší na obrazovce seznam momentálně vysílaných programů a budoucí vysílání v příštích sedmi dnech (závisí na provozovateli vysílání).

- Tato funkce se liší podle země, kterou jste zvolili (str. 14).
- Použití systému GUIDE Plus+ může v závislosti na zvolené zemi vyžadovat zadání nebo aktualizaci PSČ.
 - ➔ „Zobrazení oznámení“ (str. 24)
- DVB-T a analogové kanály se zobrazují na stejné stránce TV průvodce. Je možné, že budou zobrazeny [D] a [A] k rozlišení mezi DVB-T a analogovými kanály. Zde nebudou žádné seznamy programů pro analogové kanály.
- Jestliže je televizor poprvé zapnutý nebo je déle než týden vypnutý, úplné zobrazení TV průvodce potrvá určitou dobu.



1 Vyberte režim

➔ (str. 19)



2 Zobrazení TV průvodce



- Opětným stisknutím změňte uspořádání ([Na šířku] / [Na výšku]).
- Aktivujte [Na šířku] pro zobrazení více kanálů.
- Aktivujte [Na výšku] pro zobrazení jednotlivých kanálů.

Příklad: [Na šířku]

TV průvodce: Na šířku		Všechny typy		Všechny kanály	
1	Si 26. 10. 2011 19:46	2	Si 26. 10. 2011	3	Všechny typy
4	1 BBC ONE 20:00 - 20:30 DIY SOS	5	Das Erste 19:30	6	DIY SOS 20:00
7	7 BBC THREE 20:00-20:30	8	Hot Wars 20:30	9	The Bill 20:30
	14 E4 21:00-22:00		Emmental 21:00		Coronation Street 21:00
	70 BBC FOUR 22:00-23:00		12 O'clock News BBC 22:00		Peeps Char. 22:00
	72 BBC 2W 23:00-23:30		Panorama 23:00		Spring watch 23:00
					Coast 23:00

- 1 Aktuální datum a čas
- 2 Datum TV průvodce
- 3 Čas TV průvodce
- 4 Program
- 5 Reklama
- 6 Pozice a název kanálu
- 7 [D]: DVB-T
[A]: Analogový

Příklad: [Na výšku]

TV průvodce: Na výšku		Všechny typy		Všechny kanály	
1	Si 26. 10. 2011 19:46	2	Si 26. 10. 2011	3	Všechny typy
4	1 BBC ONE 19:30-20:00	5	Das Erste 19:30-20:00	6	DIY SOS 20:00-20:30
7	7 BBC THREE 20:00-20:30	8	Hot Wars 20:30-21:00	9	The Bill 21:00-22:00
	14 E4 21:00-22:00		Emmental 21:00-22:00		Coronation Street 21:00-22:00
	70 BBC FOUR 22:00-23:00		12 O'clock News BBC 22:00-23:00		Peeps Char. 22:00-23:00
	72 BBC 2W 23:00-23:30		Panorama 23:00-23:30		Spring watch 23:00-23:30
					Coast 23:00-23:30

V závislosti na zemi, kterou zvolíte, můžete zvolit typ průvodce TV

➔ [Výchozí průvodce] (str. 38)

Pokud zvolíte [Seznam kanálů], objeví se po stisknutí tlačítka GUIDE (Průvodce) seznam kanálů.

■ Návrat k televizoru

EXIT



■ Sledování programu

1 Zvolte aktuální program nebo kanál



2 Zvolte [Přístup] (DVB)



- Použití časovače nahrávání ➔ (str. 25)

■ Na předchozí den (DVB)
 (Červená)

■ Zobrazení seznamu kanálů vybraného typu (DVB)
 (Žlutá)

(Seznam typů)

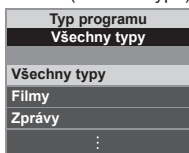
■ Na další den (DVB)
 (Zelená)

■ Zobrazení seznamu kanálů vybrané kategorie
 (Modrá)

(Seznam kategorií)

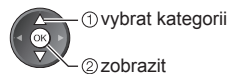

V seznamu jsou uvedeny pouze analogové kanály

Seznam oblíbených kanálů
➔ (str. 42)

Další pomocné funkce
Sledovat podrobnosti o programu (DVB)
1 Zvolte program

2 Zobrazte podrobnosti

• Znovu stiskněte pro návrat do TV průvodce.

Zobrazení oznámení

V závislosti na zemi, kterou zvolíte, podporuje tato TV systém GUIDE Plus+ v režimu DVB-T nebo analogovém režimu

Je nutný zápis PSČ nebo aktualizace. Postupujte podle pokynů na obrazovce.

• Je také možné ruční nastavení v menu Nastavení.

➔ **[Aktualizace] / [Směrovací číslo] v [GUIDE Plus+ Nastavení] (str. 39)**

• Zadejte své PSČ (poštovní směrovací číslo), když tuto funkci používáte poprvé. Pokud zadáte nesprávné PSČ své oblasti nebo nezadáte žádné PSČ, nemusí se správně zobrazovat oznámení.

Zobrazení oznamovací informace

OPTION

• Zobrazení posledního oznámení



➔ **[Aktualizace] v [GUIDE Plus+ Nastavení] (str. 39)**

■ Pro změnu oznámení

■ Pro návrat do TV průvodce

OPTION



nebo

Poznámka

• Pokud mají být informace neustále aktualizovány, televizor musí zůstat v pohotovostním režimu.

Časovač nahrávání (DVB)

Nabídka časovače nahrávání umožňuje vybírat programy, které si přejete zaznamenat nebo připomenout jejich sledování nebo zaznamenávat program na externí rekordér. Ve správný čas televizor naladí správný kanál, i když je v pohotovostním režimu.

1 Zvolte nejbližší program



- Pokud je časovač nahrávání nastaven, světlo LED bude svítit oranžově. (Oranžové světlo LED bude blikat, pokud je časovač nahrávání aktivován.)

➔ „Kontrolka / ovládací panel“ (str. 10)

2 Vyberte funkci ([Externí rek.] nebo [Upomínka])

(obrazovka časovače nahrávání)

Funkce	D	Název kanálu	Datum	Start	Konec
Externí rek.	D 12	BBC ONE	<ČASOVAČ NAHRÁVÁNÍ>	26.10.2011	20:00 20:30 (30 min.)
---	---	---	---	---	---
---	---	---	---	---	---
---	---	---	---	---	---
---	---	---	---	---	---

[Externí rek.] / [Upomínka]

➔ „Nastavení informací o události časovače nahrávání“ (str. 47)



■ Kontrola / změna / zrušení události časovače nahrávání

➔ „Časovač nahrávání“ (str. 46 - 48)

■ Pro návrat do TV průvodce



■ Pokud zvolíte aktuální program

Objeví se potvrzovací obrazovka s otázkou, zda si přejete program sledovat nebo zaznamenávat.

Zvolte položku [Časovač nahrávání] a nastavte možnost [Externí rek.] pro zaznamenávání od chvíle, kdy dokončíte nastavení časovače nahrávání.

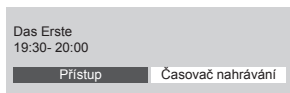

Poznámka

- Tato funkce není dostupná v analogovém režimu.
- Časovač nahrávání pracuje správně pouze v případě, pokud signál vysílající stanice nebo poskytovatele služeb obsahuje správné informace o čase.
- Pokud je aktivní nahrávání z časovače nahrávání, nelze zvolit jiný kanál.
- Pokud zaznamenáváte programy na externí rekordér, ujistěte se, že máte správná nastavení na rekordéru připojenému k TV.

Pokud je k TV připojen rekordér kompatibilní s Q-Link, VIERA Link nebo podobnými technologiemi (str. 75, 76) a jsou provedena nastavení [Nastavení spojení] (str. 36), pak nejsou nutná nastavení rekordéru. Také si přečtěte návod k rekordéru.

Sledování teletextu

Teletextové služby jsou textové informace poskytované provozovateli vysílání. Funkce se mohou mezi jednotlivými provozovateli lišit.

Co znamená režim FLOF (FASTEXT)?

V režimu FLOF jsou u dolního okraje obrazovky zobrazena čtyři různobarevná témata. Chcete-li o některém z těchto témat získat více informací, stiskněte tlačítko odpovídající barvy. Tato funkce umožňuje rychlý přístup k informacím o zobrazených tématech.

Co znamená režim TOP? (v případě vysílání TOP text)

TOP je mimořádné zlepšení standardní služby teletext, které umožňuje snadnější vyhledávání a účinnou navigaci.

- K dispozici je rychlý přehled informací teletextu
 - Snadný výběr aktuálního tématu krok za krokem
 - Informace o stavu stránky v dolní části obrazovky
 - Možnost listování stránkami nahoru / dolů
 - Výběr mezi předměťovými bloky
 - Výběr následujícího předmětu v rámci jednoho předmětového bloku (Po ukončení posledního předmětu se přesune k následujícímu předmětovému bloku.)
- (Červená) (Zelená) (Modrá) (Žlutá)

Co znamená režim Seznam?

V režimu Seznam jsou u dolního okraje obrazovky zobrazena čtyři různobarevná čísla stránek. Každé z těchto čísel lze změnit a uložit do paměti televizoru. ➔ „Uložení často zobrazovaných stránek“ (str. 27)

■ Pro změnu režimu ➔ [Teletext] (str. 38)

Sledování teletextu



1 Přepněte na teletext



Číslo podstránky



- Zobrazí stránku s obsahem (oblast se liší podle provozovatele vysílání).

2 Vyberte stránku



nebo nahoru
dolů

nebo Barevné tlačítko
(Odpovídá barevné liště)

■ Nastavení kontrastu

MENU
(Stiskněte třikrát)

Během zobrazení modré lišty



■ Návrat k televizoru

EXIT

Odhalení skrytých dat

Odhaluje skrytá slova, např. odpovědi na kvíz

➔ (Červená) • Chcete-li je znovu skryt, stiskněte tlačítko znovu.

POZASTAVIT

Zastavit automatické aktualizace

(Pokud chcete uchovat aktuální stránku bez aktualizace.)

HOLD • Opětným stisknutím obnovíte aktualizaci.

OBSAH

Návrat na hlavní stránku obsahu

INDEX

Vyvolání oblíbené stránky

Prohlížení uložené oblíbené stránky

Vyvolejte stránku uloženou na modré tlačítko (režim Seznam).

STTL • Výchozí nastavení je „P103“.

PLNÉ / HORNÍ / SPODNÍ

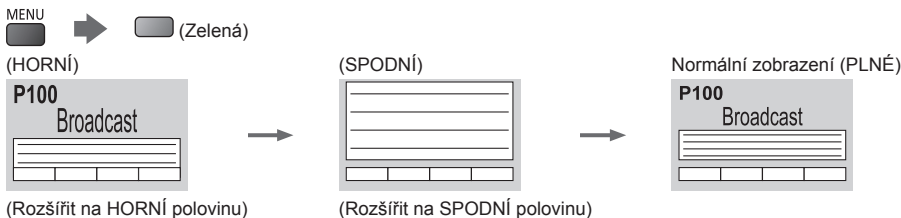

Zobrazení ve více oknech

Sledování televizoru a teletextu ve dvou oknech současně

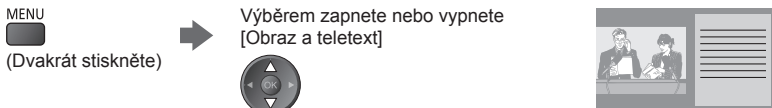

- Ovládání je možné pouze na obrazovce teletextu.

Uložení často zobrazovaných stránek

Uložení často zobrazovaných stránek na barevnou lištu (pouze režim Seznam)

Když je stránka zobrazena



■ Změna uložených stránek

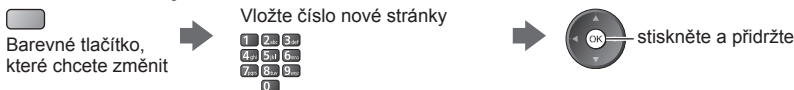

Zobrazení podstránky

Zobrazení podstránky (pouze pokud má teletext více než jednu stranu)



- Počet podstránek se liší podle provozovatele vysílání (až 79 stránek).
- Vyhledání může trvat jistou dobu, během níž můžete sledovat televizní vysílání.

■ Zobrazení určité podstránky



Sledování TV vysílání během čekání na aktualizaci

Během čekání na aktualizaci sledujte televizní vysílání

Jakmile bude dostupná nová informace, teletext se automaticky aktualizuje.



- Stránka se zprávami disponuje funkcí, která indikuje příchod nejnovějších zpráv („News Flash“).

Sledování signálu z externích vstupů

Připojte externí zařízení (videorekordéry, zařízení DVD apod.) a můžete sledovat jejich signál.

• Připojení zařízení ➔ (str. 11 - 13, 81 - 82)

Dálkový ovladač může ovládat obsah nebo externí zařízení. ➔ (str. 29)

Sledování signálu z externích vstupů



■ Návrat k televizoru



1 Zapněte televizor



Při připojení přes rozhraní SCART (str. 12)

Po zahájení přehrávání přijme vstupní signály automaticky

- VVstupní signály jsou konektorem SCART (8 kolíkový) identifikovány automaticky.
- Tato funkce je dostupná také pro připojení HDMI (str. 89).

Pokud se vstupní režim nezapne automaticky

Proveďte krok 2 a 3

- Zkontrolujte nastavení zařízení.

2 Vyvolejte menu pro volbu vstupu



3 Zvolte vstupní režim pro připojené zařízení

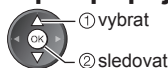
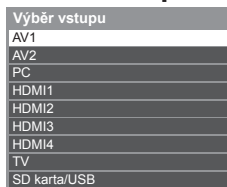

- Vstup můžete zvolit také pomocí tlačítka AV na dálkovém ovladači nebo na televizoru (kromě [SD karta/USB]). Stiskněte tlačítko opakovaně, dokud nebude zvolen požadovaný vstup.
 - Pokud chcete přepnout mezi [COMPONENT] a [VIDEO] v části [AV2], přešuruje indikátor stisknutím tlačítka doleva nebo doprava.
 - [SD karta/USB]: Přepíná na přehrávač médií.
 - ➔ „Použití přehrávače médií“ (str. 55)
 - Režimy vstupu můžete buď označit, nebo přeskočit (kromě [SD karta/USB]).
 - ➔ „Označení vstupů“ (str. 38)
- Vynechané vstupy se při stisku tlačítka AV nezobrazí.

4 Prohlížení

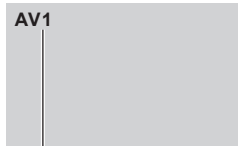









Zobrazuje zvolený režim

Poznámka

- Pokud má externí zařízení funkci nastavení poměru stran, nastavte poměr „16:9“.
- Podrobnosti vyhledejte v návodu k zařízení nebo se obraťte na místního prodejce.

Ovládání obsahu nebo zařízení prostřednictvím dálkového ovladače televizoru

Pomocí níže ukázaných tlačítek dálkového ovladače televizoru můžete ovládat obsah v Přehrávači médií / na serveru, nahrávací funkce nebo připojené zařízení.

	Pohotovostní režim Přepnutí do pohotovostního režimu / Zapnutí
	Přehrát Přehrávání videokazety / DVD / video obsah
	Zastavit Zastavení operace
	Přesun vzad / Skok / Vyhledávání Videorekordér: Převíjení vzad, rychlé prohlížení záznamu směrem vzad DVD / video obsah: Skok na předchozí stopu, titul nebo kapitolu Pro vyhledávání nazpět stiskněte a přidrže
	Rychlý přesun vpřed / Skok / Vyhledávání Videorekordér: Převíjení vpřed, rychlé prohlížení záznamu směrem vpřed DVD / video obsah: Skok na následující stopu, titul nebo kapitolu Pro vyhledávání vpřed stiskněte a přidrže
	Pauza Pauza / Obnovit DVD: Chcete-li přehrávat zpomalně, tlačítko stiskněte a přidrže
	Přepínání kanálů nahoru / dolů Vybrat kanál
	[Direct TV Rec] ➔ (str. 75, 77)

Jak změnit kód

Každý typ zařízení Panasonic má svůj vlastní kód dálkového ovladače.

K využití některých funkcí tohoto televizoru musíte vybrat kód „73“.

Příslušný kód změňte podle zařízení nebo funkcí níže.

Stiskněte a přidrže tlačítko  během následujících operací

Zadejte příslušný kód, viz níže uvedená tabulka



Stiskněte 

Typ zařízení, funkce	Kód
DVD rekordér, DVD přehrávač, přehrávač disků Blu-ray	70 (výchozí)
Domácí kino, domácí kino s přehrávačem disků Blu-ray	71
Videorekordér	72
Použití Přehrávače médií (str. 56), funkce DLNA (str. 69) nebo přímý TV záznam (str. 75, 77) zařízení využívající VIERA Link (str. 78)	73

Poznámka

- Po změně kódu si ověřte, zda dálkový ovladač pracuje správně.
- Při výměně baterií se mohou kódy vynulovat na výchozí hodnoty.
- U některých modelů nemusí být některé operace možné.

Jak používat nástroje VIERA TOOLS

Prostřednictvím nástrojů VIERA TOOLS získáte snadný přístup k některým zvláštním funkcím.



1 Zobrazení ikony funkce



2 Vyberte funkci



■ Návrat k televizoru

EXIT



nebo



■ Postupujte podle pokynů každé funkce



[VIERA Link]
➔ (str. 76 - 80)



[Fotografie]*
➔ (str. 57)



[Video]*
➔ (str. 60)



[Hudba]*
➔ (str. 62)



[VIERA Connect]
➔ (str. 18, 72)



[Media server]*
➔ (str. 69)

* Pokud jsou připojena dvě dostupná zařízení nebo více, zobrazí se obrazovka výběru.
Zvolte prosím správný popis a přístup.

Poznámka

- Pokud zvolená funkce není dostupná, může se zobrazit ukázka pro vysvětlení jak ji používat. Stiskněte tlačítko OK pro sledování ukázky po výběru nedostupné funkce.

Jak používat funkce menu

K nastavení obrazu, zvuku a dalších funkcí slouží různá menu.



1 Zobrazení menu

- MENU • Zobrazí se funkce, které lze nastavovat (mění se v závislosti na vstupním signálu).

2 Zvolte menu

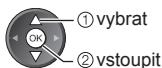

3 Zvolte položku

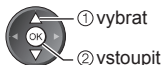

- **Návrat ke sledování televizoru kdykoliv**



- **Návrat na předchozí obrazovku**



- **Pohyb na stránkách menu**

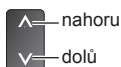

- **Zvolte si z nabízených možností**

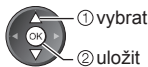

- **Nastavte pomocí posuvné lišty**



- **Přesun na následující stránku**

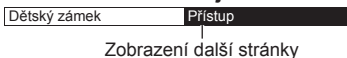

- **Znaky zadávejte v menu libovolného zadávání**

Pro některé položky můžete libovolně zadat názvy nebo čísla.

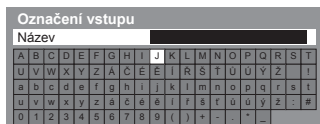

Zadejte znaky jeden po druhém

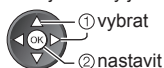

Uložit



- Znaky můžete nastavit pomocí numerických tlačítek. ➔ „Tabulka znaků pro numerická tlačítka“ (str. 91)

- **Vynulování nastavení**

- Pouze nastavení obrazu a zvuku ➔ **[Obnova výchozích hodnot] v menu Obraz (str. 33) nebo menu Zvuk (str. 35)**

- Společné nastavení obrazu a zvuku (Obnoví se také úroveň hlasitosti a režim poměru.)
- Inicializace všech nastavení ➔ **[Expediční nastavení] (str. 39)**

Seznam menu

Menu	Položka	Nastavení / konfigurace (možnosti)
Obraz	Mód zobrazení	<p>Výběr oblíbeného režimu obrazu pro jednotlivé vstupy [Dynamický] / [Normální] / [Kino] / [Kino režim] / [Hry] [Dynamický]: Vylepšuje kontrast a ostrost při sledování v jasné místnosti. [Normální]: Normální použití při sledování za normálního osvětlení. [Kino]: Vylepšuje kontrast, černou a reprodukci barev pro sledování filmů v tmavé místnosti. [Kino režim]: Přesně reprodukuje původní kvalitu obrazu bez jakékoliv revize. [Hry]: Nabízí rychlou odezvu zobrazení pro hraní her.</p> <ul style="list-style-type: none"> • Nevztahuje se k režimu TV • Chcete-li zobrazit průběžný záznam času stráveného v režimu Hry → [Zobrazení hracího času] (str. 38) <p>V každém režimu zobrazení lze pro jednotlivé vstupy upravit a uložit nastavení [Kontrast], [Jas], [Barevná sytost], [Ostrost], [Tón barvy], [Teplota barev], [Živá barva], [Režim ECO], [Redukce šumu obrazu] a [3D-COMB]. Pokud je položka [Další] v menu Nastavení nastavena na hodnotu [Zapnuto], můžete také upravit podrobná nastavení. → (str. 39)</p>
	Kontrast, Jas, Barevná sytost, Ostrost	Upravuje úroveň těchto parametrů podle vašich osobních preferencí
	Tón barvy	Upravuje odstín obrazu podle potřeb <ul style="list-style-type: none"> • Pro příjem signálu NTSC
	Teplota barev	Nastavuje celkový barevný odstín obrazu [Chladné] / [Normální] / [Teplé] <ul style="list-style-type: none"> • Neplatí v případě, kdy je položka [Mód zobrazení] nastavena na hodnotu [Kino režim].
	Živá barva	Automaticky nastaví svěží barvy [Vypnuto] / [Zapnuto] <ul style="list-style-type: none"> • Nevztahuje se k režimu PC
	Režim ECO	Funkce automatického ovládání jasu Automaticky upraví nastavení obrazu podle podmínek osvětlení [Vypnuto] / [Zapnuto]
	Redukce šumu obrazu	Potlačení obrazového šumu Snižuje nežádoucí obrazový šum a poblikávání v úsecích s obrysovými přechody obrazu [Vypnuto] / [Malá] / [Střední] / [Velká] / [Automaticky] <ul style="list-style-type: none"> • Neplatí v režimu PC a v případě, kdy je položka [Mód zobrazení] nastavena na hodnotu [Hry].
	3D-COMB	Vytváří statické a pohyblivé snímky ještě živější [Vypnuto] / [Zapnuto] <ul style="list-style-type: none"> • Při zobrazení statických nebo pomalu se pohybujících záběrů se může občas objevit barevný rastr. Nastavte možnost [Zapnuto], obraz bude ostřejší a barvy přesnější. • Pro příjem signálu PAL / NTSC v režimu TV nebo z kompozitního vstupu

Menu	Položka	Nastavení / konfigurace (možnosti)
Obrázek Rozšířené nastavení	Obrazovka	Vypíná obrazovku, když zvolíte možnost [Vypnuto] [Vypnuto] / [Zapnuto] <ul style="list-style-type: none"> • Zvuk je aktivován, i když je obrazovka vypnutá. • Zapnete obrazovku stisknutím libovolného tlačítka (kromě tlačítka pohotovostního režimu). • Tato funkce efektivně snižuje spotřebu energie, když posloucháte zvuk bez sledování obrazovky televizoru.
	Detekce filmové kadence	Vylepšuje vísle rozlišení pro filmy [Vypnuto] / [Zapnuto] <ul style="list-style-type: none"> • Tato funkce je dostupná pro prokládaný signál (neplatí pro režim PC, VIERA Connect a tehdy, když je položka [Mód zobrazení] nastavena na hodnotu [Hry]).
	Převzorkování 16:9	Slouží k výběru pole obrazovky, na němž se zobrazí obraz [Vypnuto] / [Zapnuto] [Zapnuto]: Zobrazení je zvětšeno tak, aby byly okraje původního obrazu skryty. [Vypnuto]: Zobrazuje obraz v původní velikosti. <ul style="list-style-type: none"> • Pokud se na okraji obrazovky tvoří šum, nastavte možnost [Zapnuto]. • Tato funkce je dostupná jen při nastavení poměru [Automaticky] (pouze signál 16:9) nebo [16:9]. • Tuto funkci lze uložit samostatně pro signály SD (Standardní rozlišení) a HD (vysoké rozlišení). • Neplatí pro režim PC a VIERA Connect
	Systém barev AV	Vybírá volitelný systém barev založený na obrazových signálech v režimu AV [Automaticky] / [PAL] / [SECAM] / [M.NTSC] / [NTSC]
	Nastavení DVI vstupu	Ručně mění úroveň černé v obrazu pro režim vstupu HDMI se vstupním signálem DVI [Normální] / [Plnohodnotný] <ul style="list-style-type: none"> • Pokud je zobrazen vstupní signál DVI z externího zařízení (obzvláště z PC), může být úroveň černé nepřiměřená V takovém případě zvolte možnost [Plně barvy]. • Úroveň černé pro vstupní signál HDMI bude automaticky seřízena. • Pro vstupní režim HDMI se vstupním signálem DVI.
Obnova výchozích hodnot	Stiskněte tlačítko OK pro vynulování přednastaveného Režimu prohlížení zvoleného vstupu na výchozí nastavení	

Menu	Položka	Nastavení / konfigurace (možnosti)
Zvuk	Režim zvuku	<p>Slouží k výběru oblíbeného zvukového režimu [Hudba] / [Řeč] / [Uživatel]</p> <ul style="list-style-type: none"> • Zvolený režim ovlivňuje všechny vstupní signály. <p>[Hudba]: Zlepšuje kvalitu zvuku pro sledování hudebního videa atd.</p> <p>[Řeč]: Zlepšuje kvalitu zvuku pro sledování TV novin, dramát atd.</p> <ul style="list-style-type: none"> • V režimu Řeč a Hudba lze seřizovat nastavení [Hloubky] a [Výšky] a tato nastavení lze uložit pro každý režim. <p>[Uživatel]: Ruční úprava nastavení zvuku na preferovanou kvalitu pomocí ekvalizéru.</p> <ul style="list-style-type: none"> • V režimu Uživatel se v menu Zvuk místo možností [Hloubky] a [Výšky] objeví nastavení [Ekvalizér]. Zvolte možnost [Ekvalizér] a seřídte frekvenci. ➔ [Ekvalizér] (viz níže)
	Hloubky	Upravuje úroveň, aby se zdůraznil nebo minimalizoval zvuk spodního kmitočtového pásma
	Výšky	Upravuje úroveň, aby se zdůraznil nebo minimalizoval zvuk horního kmitočtového pásma
	Ekvalizér	<p>Seřizuje úroveň frekvence na pro vás vhodnou zvukovou kvalitu</p> <ul style="list-style-type: none"> • Tato funkce je dostupná, pokud je v položce [Režim zvuku] nastavena možnost [Uživatel]. • Zvolte frekvenci a změňte úroveň frekvence pomocí kurzorového tlačítka. • Pokud chcete posílit hluboké tóny, zvýšte úroveň nízké frekvence. Pokud chcete posílit vysoké tóny, zvýšte úroveň vysoké frekvence. • Výchozí nastavení každé frekvence můžete obnovit zvolením možnosti [Obnova výchozích hodnot] pomocí kurzorového tlačítka a následným stisknutím tlačítka OK.
	Balance	Nastavuje úroveň hlasitosti pravých a levých reproduktorů
	Hlasitost sluchátek	Nastavuje hlasitost sluchátek
	Surround	<p>Nastavení prostorového zvuku [Vypnuto] / [V-Audio] / [V-Audio Surround]</p> <p>[V-Audio]: Poskytuje zdokonalenou simulaci prostorového vjemu prostřednictvím dynamického zvýraznění šířky.</p> <p>[V-Audio Surround]: Slouží ke zdokonalení simulace prostorového vjemu prostřednictvím dynamického zvýraznění šířky a hloubky.</p> <ul style="list-style-type: none"> • Přepnutí je také možné tlačítkem SURROUND na dálkovém ovladači (str. 9).
	Automatické řízení hlas.	Automaticky reguluje velké rozdíly v hlasitosti mezi kanály a vstupy [Vypnuto] / [Zapnuto]
	Korekce hlasitosti	Nastaví hlasitost jednotlivých kanálů nebo vstupních režimů
	Vzdálenost repro od zdi	<p>Kompenzuje zvuk nízké frekvence v souvislosti se vzdáleností reproduktorů od zdi [Více než 30cm] / [Méně než 30 cm]</p> <ul style="list-style-type: none"> • Pokud je prostor mezi zadní stranou televizoru a stěnou větší než 30 cm, doporučuje se nastavení [Více než 30cm]. • Pokud je prostor mezi zadní stranou televizoru a stěnou menší než 30 cm, doporučuje se nastavení [Méně než 30 cm].
	MPX	<p>Vybírá se vícenásobný režim zvuku (je-li dostupný)</p> <p>[Stereo]: Používejte jako výchozí.</p> <p>[Mono]: Používejte, když nelze přijímat stereofonní signál.</p> <p>[M1] / [M2]: K dispozici při vysílání monofonního signálu.</p> <ul style="list-style-type: none"> • Pro analogový režim

Menu	Položka	Nastavení / konfigurace (možnosti)
Zvuk	Preferovaný zvuk	<p>Slouží k volbě úvodních nastavení pro zvukové stopy [Automaticky] / [Více kanálů] / [Stereo] / [MPEG]</p> <ul style="list-style-type: none"> • Volitelné možnosti závisí na vámi vybrané zemi. <p>[Automaticky]: Pokud má program více než dvě stopy, automaticky vybere zvukové stopy. Přednost je dána následujícím pořadím – Dolby Digital Plus, HE-AAC, Dolby Digital, MPEG.</p> <p>[Více kanálů]: Priorita je udělena vícekanálové zvukové stopě.</p> <p>[Stereo]: Priorita je udělena stereo (2kanálové) zvukové stopě.</p> <p>[MPEG]: Priorita je udělena formátu MPEG.</p> <ul style="list-style-type: none"> • Názvem Dolby Digital Plus a Dolby Digital se označují metody kódování digitálních signálů vyvinuté společností Dolby Laboratories. Kromě stereofonního zvuku (2 kanály) mohou tyto signály obsahovat také zvuk ve vícekanálovém formátu. • HE-AAC je metoda vjemového kódování používaná ke kompresi digitálního zvuku kvůli efektivnímu ukládání a přenosu. • MPEG je metoda komprese zvuku umožňující snížení velikosti souboru bez zjevné ztráty kvality. • Dolby Digital Plus a HE-AAC jsou technologiemi pro programy HD (vysoké rozlišení). • Pro režim DVB
	Typ zvuku	<p>Nastavení vyprávění pro nevidomé uživatele (k dispozici pouze v některých zemích) [Standardní] / [Zvuk pro slabozraké]</p> <ul style="list-style-type: none"> • Nastavením na hodnotu [Zvuk pro slabozraké] aktivujete zvukovou stopu vyprávění, pokud je ve vysílání k dispozici. • Pro režim DVB
	SPDIF	<p>SPDIF: Standardní formát souboru pro přenos zvuku Slouží k výběru výchozího nastavení pro signál digitálního zvukového výstupu z konektoru DIGITAL AUDIO OUT a HDMI2 (funkce ARC) [Automaticky] / [PCM]</p> <p>[Automaticky]: Výstup signálu Dolby Digital Plus, Dolby Digital a vícekanálového HE-AAC má formát datového toku Dolby Digital. MPEG je na výstupu ve formátu PCM.</p> <p>[PCM]: Signál digitálního výstupu je pevně nastaven na formát PCM.</p> <ul style="list-style-type: none"> • Pro režim DVB nebo video obsah v Přehrávači médií / Síťových službách (str. 60, 70). • ARC (Audio Return Channel): Funkce digitálního zvukového výstupu, která využívá kabel HDMI
	Vstup HDMI1 / 2 / 3 / 4	<p>Vyberte pro přizpůsobení vstupního signálu [Digitální] / [Analogový] (str. 89)</p> <p>[Digitální]: Když je zvuk přenášen přes kabel HDMI</p> <p>[Analogový]: Když zvuk není přenášen přes adaptér HDMI-DVI</p> <ul style="list-style-type: none"> • Pro vstup HDMI
	Zpoždění SPDIF	<p>Seřizuje časovou prodlevu zvukového výstupu z konektů DIGITAL AUDIO OUT a HDMI2 (funkce ARC), pokud je zvuk posunut vůči obrazu</p> <ul style="list-style-type: none"> • Pro režim DVB
Síť	Obnova výchozích hodnot	<p>Stisknutím tlačítka OK obnovíte výchozí nastavení položek Režim zvuku, [Balance], [Hlasitost sluchátek] a [Surround]</p>
	Test připojení, Připojení k síti, Nastavení bezdrátové sítě, Nastavení IP/DNS	<p>Nastavuje síťová nastavení pro použití ve vašem síťovém prostředí (str. 66, 67)</p>
	Nastav. síťového spojení	<p>Nastavuje ovládání televizoru prostřednictvím zařízení připojených k síti (str. 65)</p>

Menu	Položka	Nastavení / konfigurace (možnosti)
Síť	Update softwaru	Zkontroluje, zda jsou na webu společnosti Panasonic k dispozici aktualizace softwaru
	Zpráva o novém softwaru	Slouží k výběru toho, zda se má při zjištění nového softwaru prostřednictvím sítě zobrazit příslušné upozornění [Vypnuto] / [Zapnuto]
	Stav sítě	Slouží k zobrazení stavu sítě (adresy MAC, aktuálních bezpečnostních nastavení atd.)
Časovač	Časovač nahrávání	Slouží k nastavení časovače pro záznam nebo pro připomenutí nadcházejících programů (str. 46) • Pro režim DVB
	Časovač vypnutí	Slouží k nastavení doby, po které televizor automaticky přejde do pohotovostního režimu [Vypnuto] / [15] / [30] / [45] / [60] / [75] / [90] (minut) (str. 21)
	Automatické vypnutí	Slouží k nastavení doby, po kterou televizor zůstane zapnutý, když není provedena žádná operace [Vypnuto] / [2] / [4] (hodiny) • Automatické spuštění funkce Časovač nahrávání neovlivňuje tuto funkci. • Automatické přepnutí vstupu pomocí připojeného zařízení ovlivňuje tuto funkci a počítání času se vynuluje. • Oznamovací zpráva se objeví 3 minuty před přechodem do režimu vypnutí.
Nastavení	Eko nastavení	Automaticky nastaví na televizoru nejvhodnější úsporný režim • Pokud stisknete tlačítko OK, následující položky budou nastaveny, jak je uvedeno níže: [Režim ECO], [VIERA Link], [Vypínání přes Link], [Úsporný standby režim], [Úsporný režim] ➔ [Zapnuto] [Inteligent. auto vypnutí] ➔ [Zap. (bez upozornění)] [Automatické vypnutí] ➔ [2 hodiny]
	VIERA Link	Slouží k nastavení použití funkcí VIERA Link [Vypnuto] / [Zapnuto] (str. 76)
	Typ obsahu HDMI	Automaticky upravuje nastavení obrazu podle typu HDMI obsahu přijímaného přes HDMI kabel [Vypnuto] / [Automaticky] • Tato funkce je dostupná, pokud připojené zařízení podporuje typ obsahu HDMI. • Informace o typu obsahu se na několik vteřin zobrazí, když je tato funkce aktivní.
	Výstup AV1	Slouží k volbě signálu k přenosu z televizoru na Q-Link [TV] / [AV2] / [Monitor] [Monitor] : Obraz zobrazený na obrazovce • Komponentní a HDMI signály nemohou být vedeny na výstup.
	Zapínání přes Link	Slouží k nastavení funkce Zapínání přes Link [Vypnuto] / [Zapnuto] (str. 75, 76)
	Vypínání přes Link	Slouží k nastavení funkce Vypínání přes Link [Vypnuto] / [Zapnuto] (str. 75, 76)
	Úsporný standby režim	Řídí příkon připojeného zařízení kvůli úspoře energie v pohotovostním režimu [Vypnuto] / [Zapnuto] (str. 77) • Tato funkce je dostupná, pokud je v položce [VIERA Link] nastavena možnost [Zapnuto] a v položce [Vypínání přes Link] nastavena možnost [Zapnuto].

Menu	Položka	Nastavení / konfigurace (možnosti)	
Nastavení	Nastavení spojení	Inteligent. auto vypnutí Slouží k převedení připojeného zařízení, které není sledováno nebo používáno, do pohotovostního režimu vypnutí, aby byla šetřena energie [Vypnuto] / [Zap. (s upozorněním)] / [Zap. (bez upozornění)] (str. 77) • Tato funkce je dostupná, pokud je v položce [VIERA Link] nastavena možnost [Zapnuto].	
		Načítání Slouží ke stažení nastavení kanálu, jazyka, země / regionu do zařízení, kompatibilního s Q-Link nebo VIERA Link, připojeného k televizoru • Nastavení kanálu DVB-C nelze stáhnout.	
	Dětský zámek	Nastavení kontroly přístupu pro kanály a vstupy, aby bylo zabráněno nežádoucímu přístupu (str. 49)	
	Menu ladění*	Edituj složku Oblíbené	Slouží k vytvoření seznamu oblíbených kanálů (str. 42) • Nevztahuje se na analogový režim
		Seznam kanálů	Slouží k přeskočení nechtěných kanálů nebo k úpravě kanálů (str. 43)
		Automatické ladění	Automaticky vyhledá dostupné kanály (str. 40 - 41)
		Ruční ladění	Ruční vyhledání kanálů (str. 44)
		Aktualizovat seznam kan.	Slouží k aktualizaci seznamu kanálů při zachování nastavení (str. 45) • Pro režim DVB
		Oblíbený TV poskytovatel	Pro každou vysílací stanici vybere vaši oblíbenou síť (dostupné pouze v některých zemích) • Pro režim DVB
		Hlášení nového kanálu	Slouží k výběru toho, zda se má při nalezení nového kanálu zobrazit příslušné upozornění [Vypnuto] / [Zapnuto] (str. 45) • Pro režim DVB
Nahrazení služby		Nastavením možnosti [Zapnuto] se aktivuje hlášení pro přepnutí na dostupnou službu (k dispozici pouze v některých zemích) [Vypnuto] / [Zapnuto] • Pro režim DVB-C	
Stav signálu	Kontrola stavu signálu (str. 45) • Nevztahuje se na analogový režim		
Utlumení	Slouží k automatickému omezení signálu DVB-C, aby nedošlo k rušení [Vypnuto] / [Zapnuto] • Je-li DVB-C signál příliš silný, může dojít k rušení. V tomto případě nastavte možnost [Zapnuto] pro automatickou redukci signálu.		
Přidat TV signál	Doplňuje TV režim • Tato funkce je dostupná, pokud přeskočíte všechny režimy a budete ladit v režimu [Automatické ladění] pro první použití TV. • Informace o provedení operace naleznete v postupu „Automatické ladění“ pro první použití TV (str. 14).		

Menu	Položka	Nastavení / konfigurace (možnosti)
Jazyk	Volba jazyka	Změna jazyka zobrazovaných údajů
	Preferovaný zvuk 1 / 2	Vybere první a druhý preferovaný jazyk pro Multi Audio DVB (podle vysílací stanice)
	Preferované podtitulky 1 / 2	Vybere první a druhý preferovaný jazyk pro titulky DVB (podle vysílací stanice) <ul style="list-style-type: none"> • Zobrazení titulků ➔ (str. 20)
	Preferovaný teletext	Zvolí preferovaný jazyk pro teletextovou službu DVB (závisí na provozovateli vysílání)
Nastavení zobrazení	Typ prefer. podtitulků	Slouží k zvolení preferovaného typu titulků [Standardní] / [Pro neslyšící] <ul style="list-style-type: none"> • Funkce [Pro neslyšící] poskytuje pomoc při porozumění a zábavě s titulků DVB (závisí na provozovateli vysílání). • Přednost má volba [Preferované podtitulky 1 / 2] v položce [Jazyk].
	Teletext	Režim zobrazení teletextu [TOP (FLOF)] / [Seznam] (str. 26)
	Nastavení znaků TXT	Slouží k volbě fontu jazyka teletextu [Západní] / [Východní 1] / [Východní 2] <p>[Západní]: angličtina, francouzština, němčina, řečtina, italština, španělština, švédština, turečtina atd.</p> <p>[Východní 1]: čeština, angličtina, estonština, lotyština, rumunština, ruština, ukrajinština atd.</p> <p>[Východní 2]: čeština, maďarština, lotyština, polština, rumunština atd.</p>
	Výchozí průvodce	Slouží k zvolení výchozího typu TV průvodce po stisknutí tlačítka GUIDE (k dispozici pouze v některých zemích) [Seznam kanálů] / [TV průvodce] <p>[TV průvodce]:</p> <ul style="list-style-type: none"> • Elektronický průvodce programem (EPG) je dostupný. • Použití EPG ➔ (str. 23) <p>[Seznam kanálů]:</p> <ul style="list-style-type: none"> • Namísto EPG se zobrazí seznam kanálů.
	Označení vstupů	Otevření seznamu označení vstupů pro výběr označení jednotlivých režimů vstupu nebo nastavení přeskočení nepřipojených vstupů pro snazší identifikaci a výběr v části [Výběr TV] (str. 19), [Výběr vstupu] (str. 28) nebo přuhu <ul style="list-style-type: none"> • Pokud chcete pro jednotlivé vstupy nastavit vlastní název, vyberte možnost [Označení vstupu] a nastavte znaky (max. 10 znaků). • Pokud chcete vstupní režim přeskočit, vyberte možnost [Přeskočit].
	Doba zobr. informací	Slouží k nastavení doby, po kterou zůstane informační pruh na obrazovce [nezobrazovat] / [1] / [2] / [3] / [4] / [5] / [6] / [7] / [8] / [9] / [10] (sekund)
	Baner VIERA Connect	Nastavení zobrazení úvodního proužku služby VIERA Connect [Vypnuto] / [Zapnuto] (str. 18, 19)
	Zobrazení hracího času	Chcete-li každých 30 minut zobrazit v pravé horní části obrazovky průběžný záznam času stráveného v režimu Hry, nastavte možnost [Zapnuto] [Vypnuto] / [Zapnuto] <ul style="list-style-type: none"> • Tato funkce je dostupná, pokud je v položce [Mód zobrazení] nastavena možnost [Hry]. ➔ (str. 32)
	Režim Radio	Slouží k nastavení časovače pro automatické vypnutí obrazovky po zvolení kanálu rádia [Vypnuto] / [5] / [10] / [15] / [20] (sekund) <ul style="list-style-type: none"> • Zvuk je aktivován, i když je obrazovka vypnutá. Tato funkce je efektivní ve snižování spotřeby energie, když posloucháte kanál rádia. • Obrazovku zapnete stisknutím libovolného tlačítka kromě tlačítka pohotovostního režimu, tlačítek pro zvyšování / snižování hlasitosti a tlačítka pro vypnutí zvuku. • Nevztahuje se na analogový režim

Menu	Položka	Nastavení / konfigurace (možnosti)		
Nastavení	Common Interface	Nastavení sledování zakódovaných kanálů (str. 50)		
	DivX® VOD	Slouží k zobrazení registračního kódu DivX VOD (str. 87)		
	Další	Aktivuje rozšířená nastavení obrazu [Vypnuto] / [Zapnuto] <ul style="list-style-type: none"> • Nastavením na hodnotu [Zapnuto] zobrazíte rozšířené položky v menu Nastavení obrazu. (str. 54) 		
	Nastavení systému	Rozvržení USB klávesnice	Výběr jazyka, který podporuje vaše USB klávesnice <ul style="list-style-type: none"> • Další informace o používání USB klávesnice ➔ (str. 89) 	
		Expediční nastavení	Obnovení výchozích hodnot pro všechna nastavení (str. 51)	
		Aktualizace systému	Slouží ke stažení nového softwaru do televizoru (str. 52)	
		Softwarová licence	Zobrazí informace o licenci k softwaru	
		Systémové informace	Zobrazí systémové informace tohoto televizoru	
		Informace o zařízeních	Zobrazí informace o tomto televizoru	
	Další nastavení	GUIDE Plus+ Nastavení	Aktualizace	Slouží k provedení aktualizace rozvrhu GUIDE Plus+ a reklamních údajů pro systém GUIDE Plus+ (k dispozici pouze v některých zemích) (str. 24)
			Směrovací číslo	Slouží k nastavení vašeho směrovacího čísla pro zobrazování reklam v systému GUIDE Plus+ (k dispozici pouze v některých zemích) (str. 24)
			Systémové informace	Zobrazuje systémové informace ze systému GUIDE Plus+ (k dispozici pouze v některých zemích)
Vstup po zapnutí		Slouží k automatické volbě vstupu po zapnutí televizoru [TV] / [AV] <ul style="list-style-type: none"> • Nastavte na [TV] pro zobrazení obrazu z TV tuneru. Nastavení možnosti [AV] zobrazí vstup z externího zařízení připojeného ke konektoru AV1 nebo HDMI1, např. set top boxu. • Externí zařízení musí být zapnuto a vysílat kontrolní signál pro automatické zapnutí v případě zapnutí televizoru. 		
Úsporný režim		Slouží ke snížení jasu obrazu kvůli úspoře elektrické energie [Vypnuto] / [Zapnuto]		
Časové pásmo		Nastavení časových údajů <ul style="list-style-type: none"> • Časová data budou upravena podle GMT. 		

*Nastavení v části [Menu ladění] platí pouze pro vybraný režim TV. Název menu se liší v závislosti na režimu TV. ([Menu ladění DVB-C] / [Menu ladění DVB-T] / [Menu ladění analog])

- Jiná nabídka se zobrazí, když je pro položku [Další] v menu Nastavení zvolena hodnota **[Zapnuto]** nebo ve funkcích režimu PC vstup, Přehrávač medií nebo Síťová služba. (str. 53, 54, 56 - 62, 69 - 72)
- Lze zvolit pouze dostupné položky.

Přeladění z nabídky Nastavení

Slouží k automatickému přeladění kanálů přijímaných v dané oblasti.

- Tato funkce je dostupná, pokud bylo naladění kanálů již uskutečněno.
- Přeladěn bude pouze vybraný režim. Všechna předchozí nastavení ladění budou odstraněna
- Pokud byl nastaven PIN dětského zámku (str. 49), bude vyžadováno jeho zadání.
- Pokud nebylo ladění zcela dokončeno, viz ➔ **[Ruční ladění]** (str. 44)

DVB-C, DVB-T, analogové kanály

1 Vyberte DVB-C, DVB-T nebo analogový signál

➔ (str. 19)



2 Zobrazte menu a vyberte možnost [Nastavení]

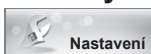

① vybrat

② vstoupit

3 Vyberte možnost [Menu ladění DVB-C], [Menu ladění DVB-T] nebo [Menu ladění analog]

⋮	
Menu ladění DVB-C	Přístup
Menu ladění DVB-T	Přístup
Menu ladění analog	Přístup
⋮	



① vybrat

② vstoupit

4 Vyberte [Automatické ladění]

⋮	
Automatické ladění	Přístup
⋮	



① vybrat

② vstoupit

5 Nakonfigurujte nastavení Automatické ladění (DVB-C)

Automatické nastavení DVB-C	
Režim vyhledávání	Neplacené kanály
Režim zobrazení	Rychlý
Frekvence	Automaticky
Přenosová rychlost	Automaticky
ID sítě	Automaticky
Spustit vyhledávání	



vybrat

vstoupit / uložit



- Po provedení nastavení vyberte [Spustit vyhledávání].

- [Režim zobrazení]

[Přehledný]: Prohledává celý kmitočtový rozsah.

[Rychlý]: Prohledává kmitočty vyhovující ve vaší zemi.

- U položek [Frekvence], [Přenosová rychlost] a [ID sítě] je obvyklé nastavení možnosti [Automaticky].

Pokud možnost [Automaticky] není zobrazena nebo v případě potřeby zadejte hodnotu stanovenou vaším poskytovatelem kabelových služeb pomocí číselných tlačítek.

Spustíte Automatické ladění (nastavení budou provedena automaticky)

DVB-C:

Automatické ladění DVB-C

Všechna data o DVB-C službách budou vymazána.



Automatické ladění DVB-C			
Slav 0% 100%			
Tato operace bude trvat asi 3 min.			
C	Název kanálu	Typ	Kvalita
1	CBBC Channel	Neplacené TV	100
2	BBC Radio Wales	Neplacené TV	100
3	E4	Neplacené TV	100
Neplacené TV: 3		Placené TV: 0	Rozhlas: 0
Probíhá vyhledávání			

DVB-T:

Automatické ladění DVB-T

Všechna data o DVB-T službách budou vymazána.



Automatické ladění DVB-T			
Slav CH 5 69			
Tato operace bude trvat asi 3 min.			
KANÁL	Název kanálu	Typ	Kvalita
62	CBBC Channel	Neplacené TV	100
62	BBC Radio Wales	Neplacené TV	100
62	E4	Neplacené TV	100
62	Cartoon Nwk	Neplacené TV	100
Neplacené TV: 4		Placené TV: 0	Rozhlas: 0
Probíhá vyhledávání			

Analogový:

Automatické ladění analogové části

Ladící data analogové části budou smazána



Automatické ladění analogové části	
Vyhledávání CH 2 78 CC 1 41	
Tato operace bude trvat asi 3 min.	
KANÁL	Název kanálu
CH 29	
CH 33	BBC1
Analogový: 2	
Probíhá vyhledávání	

- Nastavení kanálu, jazyka a země/regionu se přenáší do zařízení kompatibilního s Q-Link nebo VIERA Link připojeného k televizoru.

Po dokončení operace se zobrazí kanál v nejnižší pozici.

Automatické nastavení pomocí tlačítek na televizoru

Automatické ladění pomocí tlačítek na televizoru (str. 10)

- 1 Stiskněte opakovaně tlačítko F, dokud se nezobrazí [Automatické ladění]
F
- 2 Přístup [Automatické ladění]
TV
- 3 Nastavte režim vyhledávání a režim snímání dat (DVB-C)
↑ ↓ (vyberte položku)
TV (nastavit)
AV (uložit)
- 4 Vstupte do režimu [Automatické ladění]
TV

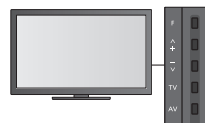

- Návrat k televizoru
F
- Při stisknutí tlačítka na ovládacím panelu se zobrazí indikace.

Ladění a úpravy kanálů

Kanály lze přeladit nebo vytvořit seznam oblíbených kanálů, nechtěné kanály vynechat apod.

1 Vyberte režim

➔ (str. 19)

TV

2 Zobrazte menu a vyberte možnost [Nastavení]



① vybrat

② vstoupit

3 Vyberte možnost [Menu ladění DVB-C] nebo [Menu ladění DVB-T] nebo [Menu ladění analog]

Menu ladění DVB-C	Přístup
Menu ladění DVB-T	Přístup
Menu ladění analog	Přístup



① vybrat

② vstoupit

- Položka, která se zobrazí, závisí na zvoleném režimu.

4 Zvolte některou z následujících funkcí

Menu ladění DVB-C	
Edituj složku Oblíbené	Přístup
Seznam kanálů	Přístup
Automatické ladění	Přístup
Ruční ladění	Přístup
Aktualizovat seznam kanálů	Přístup
Hlášení nového kanálu	Zapnuto
Stav signálu	Přístup
Utlumení	Vypnuto



① vybrat

② vstoupit

- Položky funkcí závisí na zemi, kterou jste zvolili (str. 14).
- [Automatické ladění] ➔ „Přeladění z nabídky Nastavení“ (str. 40 - 41)

Seznam oblíbených kanálů DVB [Edituj složku Oblíbené]

Vytvořte seznamy oblíbených kanálů různých provozovatelů vysílání (až 4: [Oblíbené] 1 až 4). Seznamy DVB Oblíbené jsou dostupné pod položkou „Kategorie“ na informačním pruhu (str. 20) a obrazovce TV průvodce (str. 23).

1 Vyberte kanál do seznamu (☐): Kódovaný kanál)

Příklad: DVB-C

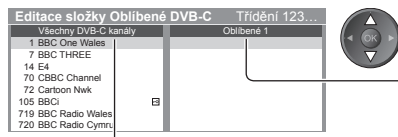

- Třídění jmen v abecedním pořadí

(Červená)

- Zobrazení ostatních oblíbených

(Zelená)

- Změna kategorie

(Modrá)

- Pro přidání spojitého bloku kanálů do seznamu najednou

(Žlutá)



① vytvořit blok

② přidat

2 Přidejte jej do seznamu oblíbených

Příklad: DVB-C

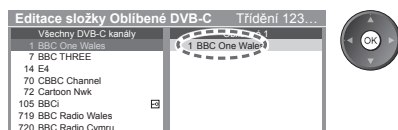

- Pro přidání všech kanálů na seznam

(Žlutá)



(Zelená)

■ Upravit Seznam oblíbených

Když je kurzor v poli Oblíbené pro editaci

- Přesun kanálu

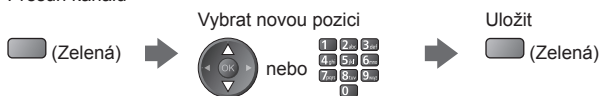

- Chcete-li odstranit kanál



- Chcete-li odstranit všechny kanály



- Pojmenovat Oblíbené

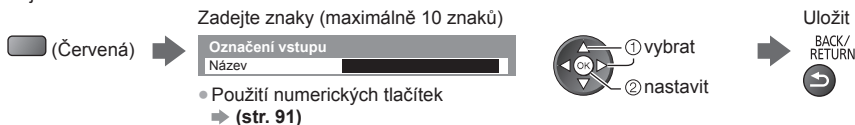

- Použití numerických tlačítek
- ➔ (str. 91)

3 Uložit



Vynechání nechtěných kanálů, úprava kanálů [Seznam kanálů]

Nechtěné kanály lze skrýt (přeskočit).

Skruté kanály nelze zobrazit (pouze prostřednictvím této funkce).

Vyberte kanál a vyberte možnost zobrazit nebo skrýt

Příklad: DVB-C

Všechny DVB-C kanály	Třídění 123...
70 CBBC Channel	
72 Cartoon Nwk	
105 BBCi	
719 BBC Radio Wales	
720 BBC Radio Cymru	
1 BBC ONE Wales	
7 BBC THREE	

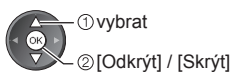

- Zobrazení všech kanálů



- : [Odkrýt]
- : [Skrýt] (přeskočit)

- Třídění jmen v abecedním pořadí



- Změna kategorie



■ Úprava kanálů

- Záměna / přemístění pozice kanálu (pokud je k dispozici)

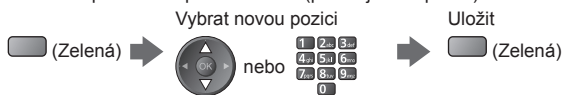

Příklad: Analogový



- Přeladění každého kanálu ([Ruční ladění] (str. 44)) (analogový)



- Změna jména kanálu (analogový)

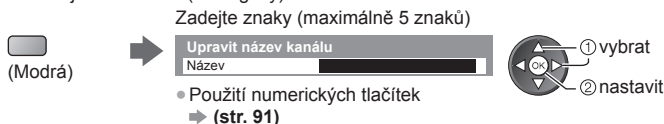

- Použití numerických tlačítek
- ➔ (str. 91)

Poznámka

- Pokud je videorekordér připojen v analogovém režimu pouze kabelem RF, upravte předvolbu [VCR].

Manuální nastavení kanálu DVB [Ruční ladění]

Pro přeladění kanálů DVB běžně používejte možnost [Automatické ladění] nebo [Aktualizovat seznam kan.]. Tuto funkci použijte v případě, kdy ladění neproběhlo kompletně nebo při úpravě nasměrování antény.

- Všechny nalezené kanály budou přidány do Seznamu kanálů.

DVB-C:

1 Zadejte kmitočet

Ruční ladění DVB-C			
Fřetivence	474.00 MHz		
Přenosová rychlost	Automaticky		
ID služby	Automaticky		
Spustit vyhledávání			
Kvalita signálu	100%		
Síla signálu	100%		
C.	Název kanálu	Typ	Nové



2 Vyberte [Spustit vyhledávání]

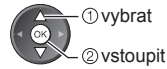

- V běžném případě nastavte u položek [Přenosová rychlost] a [ID služby] možnost [Automaticky].

DVB-T:

1 Upravte kmitočet pro každý kanál

Ruční ladění DVB-T			
Fřetivence	[CH21] 474.00 MHz		
Kvalita signálu	100%		
Síla signálu	100%		
C.	Název kanálu	Typ	Nové

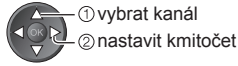

2 Zadejte vyhledávání



- Nastavte maximální hodnotu pro položku [Kvalita signálu].

Ruční nastavení analogového kanálu [Ruční ladění]

[Jemné ladění]:

Použijte k drobným změnám naladění určitého programu (v důsledku povětrnostních podmínek apod.).

[Ruční ladění]:

Ruční nastavení analogového kanálu provedte po automatickém ladění.

- Proveďte nastavení v položkách [Systém zvuku] a [Systém barvy] a poté proveďte tuto funkci. Běžně nastavujte [Systém barvy] na hodnotu [Automaticky].
- Pokud je videorekordér připojen pouze kabelem RF, upravte předvolbu [0].

Ruční ladění analogových kanálů		
1 BBC1	CH33	
Jemné ladění	0	
Ruční ladění	2	41
Systém zvuku	78	
Systém barvy	SC1	
Uložit		

SC1: PAL B, G, H / SECAM B, G
SC2: PAL I
SC3: PAL D, K / SECAM D, K
F: SECAM L, L'

1 Vyberte pozici kanálu



2 Vyberte kanál



3 Zadejte vyhledávání



4 Vyberte [Uložit]



Automatická aktualizace kanálu DVB [Aktualizovat seznam kan.]

Můžete přidat nové kanály, vymazat odebrané kanály a automaticky aktualizovat název a pozici kanálu podle seznamu kanálů.

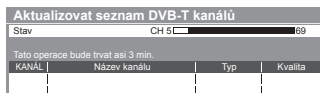

- Seznam kanálů se aktualizuje, přičemž budou zachována nastavení v položkách [Edituj složku Oblíbené], [Seznam kanálů], [Dětský zámek] atd.
- Aktualizace nemusí správně fungovat. Závisí to na síle signálu.

Zobrazení upozornění [Hlášení nového kanálu] (DVB)

Slouží k výběru možnosti upozornění při nalezení nového kanálu DVB.

Nalezen nový kanál !
Pro aktualizaci seznamu kanálů stiskněte OK.
Pro zrušení stiskněte EXIT.

- Výběr možnosti OK provede úpravu nastavení v položce [Aktualizovat seznam kan.].

Kontrola signálu DVB [Stav signálu]

Vybere kanál a zkontroluje podmínky signálu DVB.

Dobrá síla signálu ještě neznamená, že signál je vhodný k příjmu DVB.

Použijte indikátor Kvalita signálu následujícím způsobem.

- Zelená čára: dobrá
- Žlutá čára: slabá
- Červený pruh: špatně (zkontrolujte anténu pozemního příjmu nebo kabel)

- Změna kanálu



Příklad:

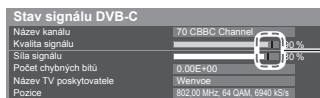

Tyto panely ukazují maximální hodnotu signálu vybraného kanálu.

Časovač nahrávání

Časovač nahrávání z nabídky

Nabídka časovače nahrávání umožňuje vybírat programy, které si přejete zaznamenat nebo připomenout jejich sledování nebo zaznamenávat program na externí rekordér. Ve správný čas televizor naladí správný kanál, i když je v pohotovostním režimu.

Pro nastavení časovače nahrávání lze také použít TV průvodce (str. 25).

- Tato funkce není dostupná v analogovém režimu.
- Časovač nahrávání může uložit až 15 událostí.
- Časovač nahrávání pracuje správně pouze v případě, pokud signál vysílající stanice nebo poskytovatele služeb obsahuje správné informace o čase.
- Pro nahrávání pomocí časovače nahrávání musí být televizor zapnutý nebo být v pohotovostním režimu. Upozornění se zobrazují, pouze pokud je televizor zapnutý.
- Pokud je aktivní nahrávání z časovače nahrávání, nelze zvolit jiný kanál.
- Nahrávání kódovaného programu (chráněného proti kopírování) nemusí být možné.
- Pokud zaznamenáváte programy na externí rekordér, ujistěte se, že máte správná nastavení na rekordéru připojenému k TV. Pokud je k TV připojen rekordér kompatibilní s Q-Link, VIERA Link nebo podobnými technologiemi (str. 75, 76) a jsou provedena nastavení [Nastavení spojení] (str. 36), pak nejsou nutná nastavení rekordéru. Také si přečtěte návod k rekordéru.
- Pokud je připojen rekordér, který není kompatibilní s Q-Link, VIERA Link nebo podobnými technologiemi, naprogramujte rekordér časovačem nahrávání. Pro přípravu rekordéru si přečtěte návod k rekordéru.
- Nahrávky zaznamenané na externí zařízení přes rozhraní SCART je vždy ve standardním rozlišení (kompozitní video), i když je původní program ve vysokém rozlišení.
- Pokud sledujete TV, objeví se upomínková zpráva 2 minuty před dobou spuštění.
 - Odstranění zprávy a spuštění programování
 - Zrušení programování



1 Vyberte DVB-C nebo DVB-T

→ (str. 19)



2 Zobrazte menu a vyberte možnost [Časovač]



① vybrat

② vstoupit

3 Vyberte [Časovač nahrávání]

Časovač nahrávání	Přístup
Časovač vypnutí	Vypnuto
Automatické vypnutí	Vypnuto



① vybrat

② vstoupit

Nastavení informací o události časovače nahrávání

1 Začněte provádět nastavení



2 Vyberte funkci ([Externí rek.] nebo [Upomínka])



[Externí rek.]:

Nahrává program na externí rekordér.

Jakmile nadejde čas spuštění, kanál se automaticky přepne a video a zvukové signály budou na výstupu. Pokud sledujete TV, objeví se upomínková zpráva 2 minuty před dobou spuštění.

[Upomínka]:

Připomenutí sledování programu.

Pokud sledujete TV, objeví se upomínková zpráva 2 minuty před dobou spuštění.

Stiskněte tlačítko OK pro přepnutí naprogramovaného kanálu.

3 Nastavte kanál, datum a čas (opakujte úkony uvedené dole)

Nastavte položky podle pořadí 1 až 4.



zvolte položku



nastavit

• 1, 3 a 4 lze také zadat tlačítky s čísly.



! : Překrývající se události časovače nahrávání

Časovač nahrávání			St 26.10.2011 10:46		
Funkce	Č.	Název kanálu	Datum	Start	Konec
Upomínka	D	7 BBC7 <ČASOVAČ NAHRÁVÁNÍ>	St 26.10.2011	17:00 (90 min.)	18:30
Externí rek.	D	1 BBC1 <ČASOVAČ NAHRÁVÁNÍ>	STTL St 26.10.2011	18:00 (120 min.)	20:00
Externí rek.	C	3 ITV1 <ČASOVAČ NAHRÁVÁNÍ>	Čt 27.10.2011	21:30 (60 min.)	22:30
---	--	--	--	--	--

Záznamy s titulky (jsou-li dostupné)

• Pro jejich zobrazení

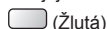

(Chcete-li odstranit titulky, stiskněte tlačítko znovu)

Délka (automatické zobrazení)

[C]: DVB-C

[D]: DVB-T

• V nabídce nelze měnit režim.

1 Číslo kanálu

2 Datum



skok o jeden den

denně nebo týdně (stiskněte opakovaně)

• [Denně Ne-So]: Neděle až sobota

• [Denně Po-So]: Pondělí až sobota

• [Denně Po-Pá]: Pondělí až pátek

• [Každou sobotu/Každý pátek/Každý čtvrtek/Každou středu/Každé úterý/Každé pondělí/Každou neděli]: Stejný čas ve stejný den každý týden

3 Spouštěcí doba

4 Doba ukončení

4 Uložit



■ Úprava události časovače nahrávání

Vyberte událost



- Pro změnu události časovače nahrávání



Upravte dle potřeby (str. 47)

- Odstranění události časovače nahrávání



(Červená)



- Záznamy s titulky (jso-li dostupné)



(Žlutá)

• Vždy, když se stiskne:
automaticky ↔ vypnout

- Pro dočasné zrušení události časovače nahrávání



(Modrá)

• Vždy, když se stiskne:
zrušit ↔ zastavit zrušení

■ Odemknutí tuneru a zastavení záznamu



EXIT



Poznámka

- Zkontrolujte, že LED svítí oranžově. Pokud ne, události časovače nahrávání nejsou aktivní nebo nejsou uloženy.
- Upomínkové zprávy časovače nahrávání zůstanou zobrazeny, dokud nenastane následující:
 - Stisknete tlačítko OK pro sledování programu nebo tlačítko EXIT pro zrušení upomínky.
 - Událost časovače nahrávání, která upomínku nastavila na konce.
- „!“ značí, že dvě nebo více událostí časovače nahrávání se překrývají. [Externí rek.] má přednost před možností [Upomínka]. V případě překrývajících se událostí, první událost začne a skončí, jak bylo naprogramováno. Poté může začít další událost.
- Nahrávání z časovače nahrávání se automaticky změní na naprogramovaný kanál několik vteřin před dobou spuštění.
- Chcete-li zrušit nahrávání pomocí časovače nahrávání, může být nutné zastavit rekordér ručně.
- Záznam z časovače nahrávání se provede, i když TV nahrává v režimu [Pause Live TV] (str. 78). V tomto případě bude nahrávání v režimu [Pause Live TV] zrušeno.

Dětský zámek

Specifické kanály / vstupní konektory AV lze uzamknout a kontrolovat, kdo je sleduje. Pokud je vybrán uzamčený kanál / vstup, zobrazí se zpráva. Zadejte číslo PIN pro sledování.

1 Zobrazte menu a vyberte možnost [Nastavení]



2 Vyberte [Dětský zámek]



Kontrola diváků kanálu [Dětský zámek]

1 Zadejte číslo PIN (4 číslice)



- Při prvním nastavení vložte PIN dvakrát.
- PIN si poznamenejte, pro případ že byste jej zapoměli.
- Jako výchozí kód PIN může být uloženo číslo „0000“, které závisí na vybrané zemi (str. 14).

2 Vyberte [Dětský zámek / seznam]

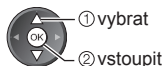

3 Vyberte kanál / vstup, který má být uzamčen

Název	Vstup	Typ	Zámek
101 BBC 1 Wales	DVB-C	Neplacené TV	🔒
7 BBC THREE	DVB-T	Neplacené TV	🔒
14 E4c	DVB-T	Neplacené TV	🔒
VCR	Analogový	Analogový	🔒
1 BBC1	Analogový	Analogový	🔒
2 ****	Analogový	Analogový	🔒
AV1	Externí	Analogový AV	🔒

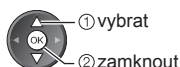

🔒 : Objeví se, je-li kanál / vstup uzamčen

• Zrušení uzamčení

Vyberte uzamčený kanál / vstup



• Třídění jmen v abecedním pořadí

(Červená)

• Zrušení veškerých uzamčení

(Žlutá)

• Uzamčení všech kanálů

(Zelená)

• Skok na začátek dalšího vstupu

(Modrá)

■ Pro změnu PIN kódu

1. Vyberte [Změnit PIN]

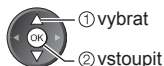

2. Zadejte dvakrát nový PIN kód



■ Nastavení úrovně omezení

Pokud chcete sledovat program DVB, který má hodnocení pro vyšší než zvolený věk, je sledování podmíněno zadáním čísla PIN (závisí na vysílací stanici).

Vyberte možnost [Úroveň omezení] a nastavte věk pro omezení programů.

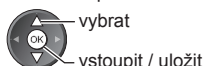

- Dostupnost této funkce závisí na zemi, kterou jste zvolili (str. 14).

Poznámka

- Nastavení možnosti [Expediční nastavení] (str. 51) vymaže kód PIN a veškerá nastavení.

Používání Common Interface

Menu modulu Common Interface poskytuje přístup k softwaru, který je uložen v modulech Common Interface (CI).

- Tato funkce nemusí být v některých zemích nebo regionech k dispozici.
- V závislosti na vysílaném programu nebo službách nemusí být k dispozici obrazový nebo zvukový signál.
- I když vám může modul CI umožnit sledování některých služeb, tento televizor veškeré služby nezaručuje (např. sledování zakódovaných placených TV kanálů).

Používejte pouze modul CI schválený provozovatelem vysílání.

O další informace a podmínky poskytování služeb požádejte místního prodejce Panasonic nebo provozovatele vysílání.

Pozor

- Při každém vkládání nebo vyjímání modulu CI musí být vypínač v poloze Vypnuto.
- Pokud byly dodány účastnická karta a čtecí zařízení jako jedna sada, nejprve umístěte čtecí zařízení a poté do něj vložte účastnickou kartu.
- Vložte modul ve správném směru.
- Při pokládání televizoru na zadní stranu odstraňte modul CI z televizoru. Mohlo by dojít k poškození modulu CI a slotu CI.

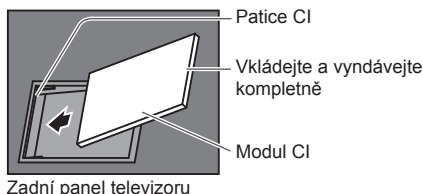

Vložte modul CI (volitelný doplněk)

- Vlastnosti, které se objeví na obrazovce, závisí na obsahu vybraného modulu CI.
- Objeví se kódované kanály. Postupujte podle pokynů na obrazovce. Pokud se kódovaný kanál neobjeví, postupujte podle následujících pokynů.
- Další podrobnosti získáte v návodu k použití modulu CI nebo u provozovatele vysílání.

1 Vyberte DVB-C nebo DVB-T

→ (str. 19)



2 Zobrazte menu a vyberte možnost [Nastavení]

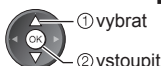

3 Vyberte [Common Interface]

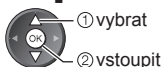
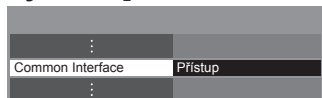

4 Otevřete rozhraní Common Interface a postupujte podle pokynů na obrazovce



- Pokyny na obrazovce nemusí odpovídat tlačítkům na dálkovém ovladači.

Expediční nastavení

Obnoví původní nastavení televizoru – nebudou naladěny žádné programy.

Všechna nastavení budou resetována (kanály, obraz, zvuk, atd.).

• Jak provést pouze nové naladění kanálů, například po přestěhování

→ „Přeladění z nabídky Nastavení“ (str. 40 - 41)

1 Zobrazte menu a vyberte možnost [Nastavení]

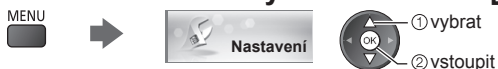

2 Vyberte [Nastavení systému]



3 Vyberte [Expediční nastavení]



Obnovení nastavení [Expediční nastavení]

1 Zkontrolujte zprávu a proveďte inicializaci

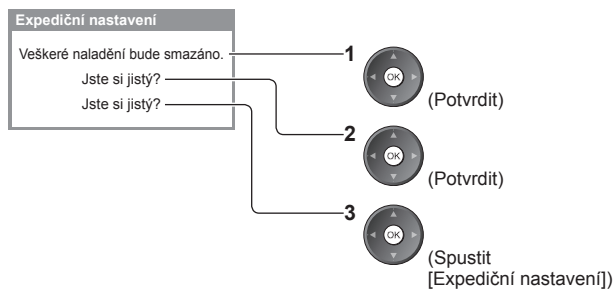

2 Postupujte podle pokynů na obrazovce

Obnova výchozích hodnot dokončena.
TV se automaticky restartuje.
Nevypínejte TV

• [Automatické ladění] se spustí automaticky. (str. 14)

Aktualizace softwaru TV

Může být k dispozici ke stažení nová verze softwaru umožňující zdokonalení výkonu nebo ovládání televizoru. Pokud je k dispozici aktualizace systému, poté co kanál dostane informace o aktualizaci, zobrazí se oznámení.

- Stažení



(Pokud chcete stažení zrušit, stiskněte tlačítko EXIT)

Nový software lze aktualizovat automaticky nebo manuálně.

1 Zobrazte menu a vyberte možnost [Nastavení]



2 Vyberte [Nastavení systému]



3 Vyberte [Aktualizace systému]



Aktualizace softwarového systému televizoru [Aktualizace systému]

■ Automatická aktualizace

Vyberte [Hledat v pohotovostním stavu]



Pokud se provádí Aktualizace systému, bude aktualizován software (což může změnit funkce televizoru). Pokud nechcete provést aktualizaci, nastavte v položce [Hledat v pohotovostním stavu] možnost [Vyplněno].

- Při každém nastavení provede televizor v pohotovostním režimu automatické hledání, a pokud budou nějaké aktualizace dostupné, stáhne je.
- Automatické aktualizace se uskuteční za těchto podmínek:
 - Pohotovostní režim (televizor je vypnutý dálkovým ovladačem)
 - Nahrávání pomocí časovače nebo přímé TV nahrávání neprobíhají.

■ Okamžitá aktualizace

1 Vyberte [Hledat aktualizace teď]



2 Budou vyhledány aktualizace (trvá několik minut) a pokud budou nalezeny, zobrazí se odpovídající zpráva

3 Načítání



Poznámka

- Načítání může trvat asi 60 minut.
- Během načítání softwaru a aktualizace systému televizor NEVYPÍNEJTE.
- Oznámení může být připomínka. V tomto případě se objeví informace o plánovaném spuštění nové verze. Pro aktualizaci si můžete nastavit rezervaci. Pokud je televizor vypnutý, aktualizace se nespustí.

Zobrazení obsahu obrazovky počítače na televizoru

Na televizoru lze zobrazit obsah obrazovky počítače, který je k televizoru připojen.

Pokud je připojen audio kabel, lze poslouchat i zvuk z počítače.

- Připojení počítače ➔ (str. 82)

1 Zvolte externí vstup

AV

2 Vyberte [PC]

Výběr vstupu
AV1
AV2
PC
HDMI1
HDMI2
HDMI3
HDMI4
TV
SD karta/USB



- Odpovídající signály ➔ (str. 90)
- Pokud jsou položky [H frekvence] nebo [V frekvence] zobrazeny červeně, signály nemusí být podporovány.

Nastavení menu počítače

- Vytvoření nastavení ➔ „Jak používat funkce menu“ (str. 31)

Menu	Položka	Nastavení / Konfigurace (možnosti)
Nastavení Nastavení PC vstupu	Rozlišení vstupu	Přepíná na širokoúhlé zobrazení: <ul style="list-style-type: none"> • VGA (640 × 480 pixelů) / WVGA (852 × 480 pixelů) / XGA (1 024 × 768 pixelů) / WXGA (1 280 × 768 pixelů, 1 366 × 768 pixelů) • Možnosti se mění v závislosti na signálu
	Hodiny	Nastavte na minimální úroveň, pokud se objeví rušení
	Horizontální poloha	Nastavení vodorovné poloha
	Vertikální poloha	Nastavení svislé poloha
	Fáze hodin	Eliminujte blikání a zkreslení <ul style="list-style-type: none"> • Nastavte po nastavení hodin • Nastavte na minimální úroveň, pokud se objeví rušení
	Synchronizace	Slouží k zvolení jiného synchronního signálu, pokud je obraz zkreslený [Signály H & V] / [Signál "GREEN"] [Signály H & V]: podle horizontálních a vertikálních signálů z počítače [Signál "GREEN"]: podle zeleného signálu z počítače (pokud je k dispozici)
	Obnova výchozích hodnot	Pokud chcete obnovit výchozí hodnoty [Nastavení PC vstupu], stiskněte tlačítko OK

- Ostatní položky ➔ (str. 32 - 39, 54)

Poznámka

- Zařízení PC kompatibilní s HDMI je možno prostřednictvím kabelu HDMI připojit ke konektorům HDMI (HDMI1 / HDMI2 / HDMI3 / HDMI4) (str. 89).

Rozšířené nastavení obrazu

Můžete upravit a nastavit podrobná nastavení obrazu pro každý vstup a mód zobrazení.

- Pro úplné využití této funkce nastavte možnost [Další] v menu Další nastavení na hodnotu [Zapnuto]. ➔(str. 39)
- Pro režim vstupu do počítače jsou některé funkce dostupné bez nastavení [Další].

1 Zvolte vstupní režim pro seřízení a nastavení

➔ (str. 19, 28)



2 Zobrazte menu a vyberte možnost [Obraz]



① vybrat



② vstoupit

3 Vyberte možnost [Mód zobrazení] a nastavte režim



vybrat



vstoupit / uložit

4 Vyberte [Rozšířené nastavení]



① vybrat



② vstoupit

Upravte podrobná nastavení obrazu [Rozšířené nastavení]

Rozšířené nastavení	
Vyvážení bílé	Přístup
Správa barev	Přístup
Gamma	Přístup
⋮	



vybrat

upravit

vstoupit / uložit

- Funkce [Správa barev] je k dispozici, když je položka [Mód zobrazení] v menu Obraz nastavena na hodnotu [Kino režim].

Menu	Položka	Nastavení / konfigurace (možnosti)	
Obraz	Vyvážení bílé	Nastavení zisku červené, Nastavení zisku zelené, Nastavení zisku modré	Prizpůsobit vyvážení bílé v jasné červené / zelené / modré oblasti
		Omezení červené, Omezení zelené, Omezení modré	Prizpůsobit vyvážení bílé v tmavé červené / zelené / modré oblasti
		Obnova výchozích hodnot	Pro obnovení výchozích hodnot Vyvážení bílé stiskněte tlačítko OK
	Správa barev	Odstín červené, Odstín zelené, Odstín modré	Prizpůsobit odstín v červené / zelené / modré oblasti
		Sytost červené, Sytost zelené, Sytost modré	Prizpůsobit sytost v červené / zelené / modré oblasti
		Svítilivost červené, Svítilivost zelené, Svítilivost modré	Prizpůsobit osvětlení v červené / zelené / modré oblasti
	Gamma	Obnova výchozích hodnot	Pro obnovení výchozích hodnot Správy barev stiskněte tlačítko OK
		Gamma	Slouží k přepnutí křivky gama [1.8] / [2.0] / [2.2] / [2.4] / [2.6] • Upozorňujeme, že číselné hodnoty představují referenci pro nastavování.
		Obnova výchozích hodnot	Pro obnovení výchozích hodnot Gamma stiskněte tlačítko OK

Použití přehrávače médií

Přehrávač médií umožňuje poslech hudby a prohlížení videa a fotografií uložených na SD kartě a v USB Flash paměti. VIERA IMAGE VIEWER je funkce snadného prohlížení fotografií nebo videí na SD kartě na TV obrazovce jednoduchým vložením do slotu pro SD kartu.

Režim foto:

Zobrazí se statické snímky zaznamenané digitálním fotoaparátem.

Režim video:

Budou přehrány pohyblivé snímky zaznamenané digitální videokamerou.

Režim hudba:

Budou přehrána digitální hudební data

- Během přehrávání vystupuje audio signál z konektorů AV1, DIGITAL AUDIO OUT a HDMI2 (funkce ARC). Ale nevychází žádné video signály. AV1 poskytuje audio signál v případě, že je v menu Další nastavení v položce [Výstup AV1] nastavena možnost [Monitor] (str. 36). Pro použití HDMI2 s funkcí ARC připojte zesilovač s funkcí ARC (str. 74) a nastavte použití reproduktorů domácího kina (str. 80).
- Položka [Datum] ukazuje datum, v kterém byl pořízen záznam zaznamenaným zařízením. Soubor bez záznamu data je zobrazen " **/**/*****".
- Obraz se nemusí na tomto televizoru zobrazovat správně, závisí na použitém záznamovém zařízení.
- Při velkém množství souborů a složek může zobrazení trvat delší dobu.
- Soubory se sníženou kvalitou mohou být zobrazeny v nižším rozlišení.
- Nastavení obrazu nemusí v závislosti na podmínkách fungovat.
- Jména složky a souboru se mohou lišit v závislosti na použitém digitálním fotoaparátu nebo digitální videokameře.

■ Vložení nebo vyjmutí SD karty / paměti USB Flash

Paměť USB Flash

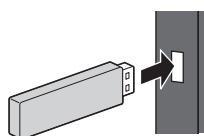

- Vkládejte a odebírejte přímo a kompletně.
- Připojte paměť USB Flash k portu USB 1 nebo 2.

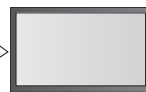

Karta SD

- ① Opatrně vsuňte kartu SD štítkem směrem dopředu.
- ② Tlačte na kartu, dokud neuslyšíte zaklapnutí. Pokud ji chcete vyndat, znovu na ni zatlačte.

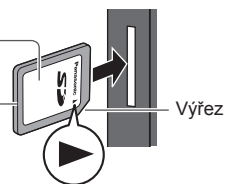

- Pro informace o zařízeních ➔ „**Zařízení pro pořízení záznamu nebo přehrávání**“ (str. 88)
- Pro podporovaný formát souboru ➔ „**Podporovaný formát souboru v Přehrávači médií a servery médií**“ (str. 85, 86)

Spuštění přehrávače médií

1 Vložte SD kartu nebo paměť USB Flash do televizoru

➔ (str. 55)

2 Zkontrolujte zprávu a spusťte Přehrávač médií



- Můžete také začít stisknutím následujícího tlačítka.

AV ➔ „Sledování signálu z externích vstupů“ (str. 28)

3 Vyberte zařízení pro přístup



Název zvoleného zařízení



- ① vybrat
- ② vstoupit

- Pokud nejsou připojena dvě nebo více zařízení, tento krok se přeskočí.

4 Zvolte obsah

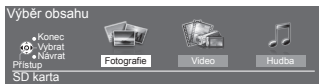

- ① vybrat
- ② vstoupit

[Fotografie] ➔ (str. 57)

[Video] ➔ (str. 60)

[Hudba] ➔ (str. 62)

5 Užijte si Přehrávač médií

Příklad: Náhledy - [Všechny fotky]



- Zobrazení informace o označeném obsahu



Soubor	1/48	Číslo souboru / Celkový počet souborů
Datum	p1010001.JPG	
Pixel	23/10/2011	
	1600X1200	

Název zvoleného zařízení

Poznámka

- Do každého režimu můžete také vstoupit přímo pomocí VIERA TOOLS. ➔ (str. 30)
- Vyberte vhodné zařízení a obsah pro přehrávání každého souboru.
- Během přehrávání lze použít následující tlačítka. Nastavte kód na dálkovém ovladači na „73“ (str. 29).



Změna zařízení

Pokud jsou připojena dvě nebo více zařízení, můžete přímo přepnout na jiné zařízení ve stejném režimu.

1 V režimu náhled zobrazte výběr zařízení

(Žlutá)

2 Vyberte zařízení pro přístup



Název zvoleného zařízení



- ① vybrat
- ② vstoupit

Změna obsahu

Na další režim přehrávače médií můžete přepnout ze zobrazení náhledu.

- Režim lze přepnout v aktuálním zařízení.

1 V režimu náhledů zobrazte výběr obsahu

(Modrá)

2 Zvolte obsah



Režim foto

Režim Foto rozliší všechny soubory s příponou „.jpg“ na kartě SD nebo v paměti USB Flash.

Zobrazí se miniatura všech fotografií na SD kartě nebo USB Flash paměti.

Příklad: Náhledy - [Všechny fotky]



- Změna velikosti fotografií na obrazovce miniatur



 : Chybné zobrazení

[Jednotlivý] - Fotografie jsou zobrazovány jedna po druhé.

Mezi náhledy fotografií zvolte soubor, který chcete zobrazit



Příklad:



Průvodce funkcí

- Pro zobrazení / skrytí průvodce funkcí



- Pro návrat k miniatuře



- Pro funkci Jednotlivý

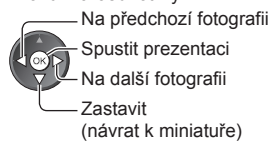

- Otočení o 90°

(Modrá)

[Spustit prezentaci] - Prezentace bude ukončena, když v současném náhledu byly zobrazeny všechny fotografie.

1 Zvolte soubor z náhledů snímků pro první zobrazení



- Pro zobrazení / skrytí průvodce funkcí



2 Aktivujte funkci Spustit prezentaci

(Červená)



- Pozastavení (návrat k zobrazení typu Jednotlivý)



- Pro návrat k miniatuře



- Změna hudebního pozadí ➔ „Nastavení režimu fotografií“ (str. 58)

■ Pro třídění dle složky, zaznamenaného data nebo zaznamenaného měsíce

1 Zobrazte výběr zobrazení v zobrazení náhledu

(Zelená)

2 Zvolte typ třídění



[Složka]:

Zobrazuje zmenšeninu uskupenou dle složky.

- Soubory, které nejsou shromážděny do složky, budou shromážděny do složky s názvem „^u“.

[Třídít dle data] / [Třídít dle měsíce]:

Zobrazuje zmenšeninu uskupenou dle stejného data nebo měsíce.

- Skupina snímků bez záznamu data je zobrazena jako [Neznámé].

- Návrat k náhledům všech snímků

(Zelená)

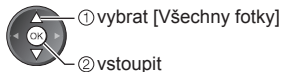

Nastavení režimu fotografií

Nastavení pro režim foto.

1 Zobrazte menu možností

OPTION



2 Vyberte [Nastavení prezentace]

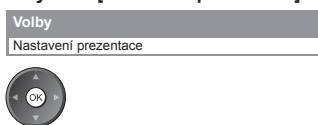

3 Zvolte položky a proveďte nastavení

Nastavení prezentace	
Rámec	Vypnuto
Barevný efekt	Vypnuto
Přechodový efekt	Stmívání
Režim zobrazení	Normální
Sekvenční přehrávání	Vypnuto
Časový interval	5 sekund
Opakovat	Zapnuto
Hudební doprovod	

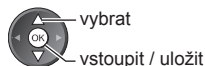

Poznámka

- V závislosti na nastavení prezentace se může snížit kvalita obrazu.
- Nastavení obrazu nemusí pracovat v závislosti na nastaveních prezentace

Menu	Položka	Nastavení / konfigurace (možnosti)
Nastavení prezentace	Rámec	<p>Vybírá typ rámce prezentace [Vypnuto] / [Multi] / [Koláž] / [Posun(+kalendář)] / [Unášení] / [Galer.(+kalendář)] / [Galerie] / [Kino] [Multi]: Současně je organizovaně zobrazeno 9 fotografií. [Koláž]: Jednotlivé fotografie jsou zobrazovány v náhodné poloze a náhodném měřítku. [Posun(+kalendář)] / [Unášení]: Snímky jsou zobrazeny jako plynoucí obrázky. • Můžete zvolit, zda zobrazit či nezobrazit kalendář. Měsíc v kalendáři se změní stisknutím kurzorového tlačítka doleva nebo doprava. [Galer.(+kalendář)] / [Galerie]: V rámci se zobrazí různé velké snímky. • Můžete zvolit, zda zobrazit či nezobrazit kalendář. Měsíc v kalendáři se změní stisknutím kurzorového tlačítka doleva nebo doprava. [Kino]: Fotografie jsou zobrazeny jako staré filmy (sépiový nádech).</p>
	Barevný efekt	<p>Slouží k výběru barevného efektu snímků v režimech Jednotlivý a Spustit prezentaci [Vypnuto] / [Sepie] / [Stupně šedé] • Tato funkce není dostupná, pokud je v položce [Rámec] nastavena možnost [Unášení], [Galerie] nebo [Kino].</p>

Menu	Položka	Nastavení / konfigurace (možnosti)
Nastavení prezentace	Přechodový efekt	<p>Slouží k výběru přechodového efektu mezi snímky během prezentace [Vypnuto] / [Stmívání] / [Překrývání] / [Rozpouštění] / [Pohyb] / [Náhodně] [Stmívání]: Následující fotka se pozvolna zobrazuje. [Překrývání]: Následující fotka se překryje a objeví se z levé strany. [Rozpouštění]: Fotografie zmizí, když přejdete na další fotografii. [Pohyb]: Každá fotografie je zobrazena s nástroji pro zvětšení, zmenšení, posun nahoru nebo posun dolů. [Náhodně]: Efekty jsou voleny náhodně.</p> <ul style="list-style-type: none"> • Tato funkce je dostupná, pokud je v položce [Rámec] nastavena možnost [Vypnuto].
	Režim zobrazení	<p>Slouží k volbě mezi zvětšeným nebo normálním zobrazováním snímků v režimech Jednotlivý a Spustit prezentaci [Normální] / [Zoom]</p> <ul style="list-style-type: none"> • Tato funkce není dostupná, pokud je položka [Rámec] nastavena na hodnotu [Koláž], [Unášení], [Galerie] nebo [Kino] nebo pokud je položka [Přechodový efekt] nastavena na hodnotu [Pohyb]. • V závislosti na velikosti fotografie možná nebude možné fotografii úplně zvětšit na plnou obrazovku, např. obrázek na výšku.
	Sekvenční přehrávání	<p>Slouží k výběru, zda se budou série snímků během prezentace zobrazovat v rychlém sledu [Vypnuto] / [Zapnuto]</p> <ul style="list-style-type: none"> • Tato funkce není dostupná, pokud je položka [Rámec] nastavena na hodnotu [Unášení], [Galerie] nebo [Kino] nebo pokud je položka [Přechodový efekt] nastavena na hodnotu [Pohyb].
	Časový interval	<p>Slouží k výběru intervalu prezentace [5] / [10] / [15] / [30] / [60] / [90] / [120] (sekund)</p> <ul style="list-style-type: none"> • Tato funkce není dostupná, pokud je položka [Rámec] nastavena na hodnotu [Unášení], [Galerie] nebo [Kino] nebo pokud je položka [Přechodový efekt] nastavena na hodnotu [Pohyb].
	Opakovat	<p>Slouží k zopakování prezentace [Vypnuto] / [Zapnuto]</p>
Nastavení prezentace	Hudební doprovod	<p>Vybírá hudební pozadí v režimu fotografie [Vypnuto] / [Typ1] / [Typ2] / [Typ3] / [Typ4] / [Typ5] / [Uživatel] / [Automaticky]</p> <ul style="list-style-type: none"> • [Typ1 - 5] jsou hudební pozadí nainstalovaná v této TV. <p>[Uživatel]: Budou přehrána hudební data na zařízení, které jste zaregistrovali.</p> <p>Vložení hudby</p> <ol style="list-style-type: none"> 1. Vyberte hudební soubor V závislosti na podmínkách zařízení vyberíte složky, dokud nenaleznete požadovaný hudební soubor. <div data-bbox="391 1057 606 1219" style="border: 1px solid black; padding: 5px;"> <p>Hudební doprovod</p> <ul style="list-style-type: none"> PRIVATE DCIM MISC 001photo 002photo 003music 01 song.mp3 <p>Typ1</p> </div> <ol style="list-style-type: none"> 2. Vyberte možnost [Soubor] nebo [Složka] <div data-bbox="724 1013 1042 1073" style="border: 1px solid black; padding: 5px;"> <p>Registrovat do Slideshow BGM?</p> <p>Soubor</p> <p>Složka</p> </div> <div data-bbox="720 1084 881 1149" style="text-align: center;"> <p>① vybrat</p> <p>② nastavit</p> </div> <p>[Soubor]: Bude registrován vybraný hudební soubor.</p> <p>[Složka]: Bude registrována veškerá hudba ve složce, která obsahuje vybraný hudební soubor.</p> <ul style="list-style-type: none"> • Pokud nebyla registrována žádná hudba nebo pokud bylo odebráno zařízení s registrovanou hudbou, nebude reprodukován žádný zvuk. <p>[Automaticky]: Budou náhodně přehrávána hudební data uložená v kořenové složce aktuálního zařízení.</p> <ul style="list-style-type: none"> • Pokud nejsou dostupná hudební data, nebude znít zvuk.

Režim video

- Podporovaný formát souboru ➔ (str. 85, 86)

Zobrazí se miniatura video titulů na SD kartě nebo USB velkokapacitním zařízení.

Příklad: Náhledy - [Náhled titulu]



Náhled se spustí, když je titul nebo scéna označena, pokud je podporován náhled.

- Vypnutí náhledu ➔ „Nastavení videa“ (str. 61)
- Přehrání vybraného titulu

Zvolte titul



Spusťte přehrávání

 (Červená)

- Pokud jste naposledy zastavili přehrávání v jeho průběhu, zobrazí se obrazovka, na které si můžete vybrat, zda chcete začít od místa zastavení nebo od začátku.

 : Chybné zobrazení

 : Soubor neumožňuje zobrazení miniatury.

■ Přehrát od zvolené scény v titulu (SD-Video nebo AVCHD)

Přehrávání se spustí od zvolené scény do konce titulu.

1 Zvolte titul



- Struktura titulů a scén se může lišit v závislosti na použité digitální videokameře.
- Zopakování přehrávání ➔ „Nastavení videa“ (str. 61)

2 Vyberte scénu



3 Spusťte přehrávání

 (Červená)

■ Ovládání během přehrávání

Příklad: Přehrávání

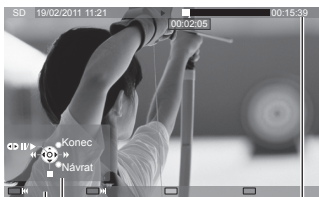

- Zobrazení / skrytí průvodce funkcí a informačního pruhu



- Na předchozí titul / scénu

 (Červená)

- Na následující titul / scénu

 (Zelená)

- Změna poměru stran



- Pro návrat k miniatuře



- Pro obsluhu přehrávání

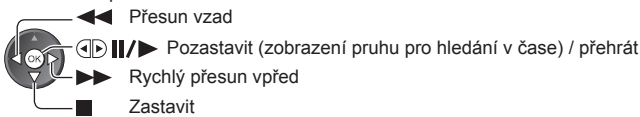

- Přeskočení na určený časový bod

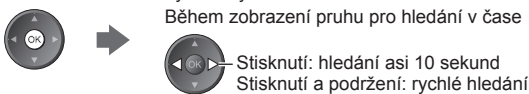

■ Nastavení videa

Nastavení pro režim video.

- Položky menu a volitelné možnosti se mění v závislosti na obsahu.

1 Zobrazte menu možností

OPTION



2 Vyberte [Nastavení videa]



3 Zvolte položky a proveďte nastavení

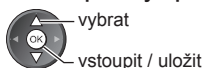

Menu	Položka	Nastavení / konfigurace (možnosti)
Nastavení videa	Náhled videa	Nastavuje spuštění náhledu titulu nebo scény v zobrazení náhledu [Vypnuto] / [Zapnuto] • Obrázek se možná na okamžik nezobrazí v zobrazení náhledu. V takovém případě nastavte pro náhled možnost [Vypnuto]. • K dispozici pouze v zobrazení náhledu
	Multi Audio, Duální mono zvuk	Výběr mezi dostupnými zvukovými stopami (pokud jsou k dispozici) • Změna zvuku může trvat několik sekund. • K dispozici pouze při přehrávání
	Titulky	Zobrazení / skrytí titulků (pokud jsou k dispozici) • K dispozici pouze při přehrávání
	Text titulků	Slouží k výběru typu písma pro správné zobrazení titulků. (Je-li k dispozici.) • K dispozici pouze při přehrávání
	Změnit poměr stran	[Poměr stran 1]: Zobrazuje obsah zvětšený bez zkreslení. [Poměr stran 2]: Zobrazuje obsah na celé obrazovce. [Originál]: Zobrazuje obsah v původní velikosti. • Pomocí tlačítka ASPECT lze také změnit poměr stran. • Změna poměru stran nemusí fungovat v závislosti na obsahu. • K dispozici pouze při přehrávání
	Opakovat	Slouží k opakovanému přehrávání titulu nebo vybrané složky (podle obsahu) [Vypnuto] / [Zapnuto]
	Titul	Výběr ze skupiny titulů (pokud jsou k dispozici)

Nastavení audio výstupu

Vícekanálový zvuk si můžete vychutnat prostřednictvím zesilovače zapojeného do konektoru DIGITAL AUDIO OUT nebo HDMI2 (funkce ARC).

- Potvrzení nebo změna současného stavu zvuku ➔ (podrobnosti níže)

1 Zobrazte menu a vyberte možnost [Zvuk]

MENU

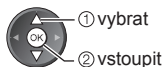

2 Vyberte [SPDIF] a nastavte

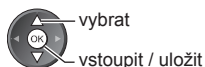
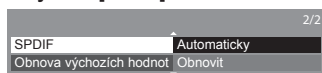

Menu	Položka	Nastavení / konfigurace (možnosti)
Zvuk	SPDIF	SPDIF: Standardní formát souboru pro přenos zvuku Slouží k výběru výchozího nastavení pro signál digitálního zvukového výstupu z konektoru DIGITAL AUDIO OUT a HDMI2 (funkce ARC) [Automaticky] / [PCM] [Automaticky]: Výstup signálu Dolby Digital Plus, Dolby Digital a vícekanálového HE-AAC má formát datového toku Dolby Digital. DTS je na výstupu ve formátu DTS. MPEG je na výstupu ve formátu PCM. [PCM]: Signál digitálního výstupu je pevně nastaven na formát PCM.

Režim hudba

- Podporovaný formát souboru ➔ (str. 86)

Zobrazí se miniatura složky s hudbou na SD kartě nebo USB Flash paměti.

Příklad: Náhledy - [Složka]

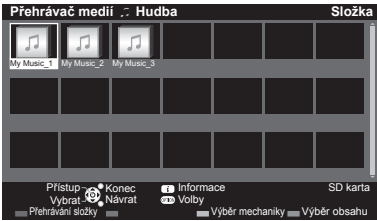

- Přehrání vybrané složky
Zvolte složku



- Spustíte přehrávání
(Červená)



■ Obrazovka Přehrávání ze souboru

Přehráván bude vybraný soubor.

1 Zvolte složku



2 Vyberte soubor



3 Spustíte přehrávání

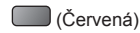

■ Jak obsluhovat během přehrávání

Příklad: Přehrávání

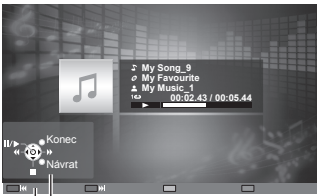

- Pro zobrazení / skrytí průvodce funkcí



- Pro obsluhu přehrávání



◀ Přesun vzad

⏸ Pausa / přehrávání

▶ Rychlý přesun vpřed

■ Zastavit

- Na předchozí stopu

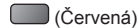

- Na další stopu

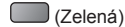

- Pro návrat k miniatuře

BACK/
RETURN



Nastavení hudby

Nastavení hudebního režimu (k dispozici pouze v zobrazení náhledu).

1 Zobrazte menu možností

OPTION



2 Vyberte [Nastavení hudby]

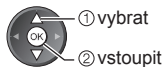

3 Nastavit

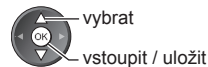

[Složka]: Opakovaně přehrávat ve zvolené složce

[Jeden]: Opakovaně přehrávat jeden zvolený soubor

Využití síťových služeb (DLNA / VIERA Connect)

DLNA®

Tento televizor je výrobkem DLNA Certified™.

DLNA (Snadné sdílení obsahu pomocí TV nebo PC) je standard umožňující snazší a pohodlnější využívání digitální elektroniky DLNA Certified v domácí síti. Chcete-li se dozvědět více, navštivte webovou adresu www.dlna.org. Umožňuje sdílení fotografií, videoklipů a hudebních souborů uložených na serveru médií DLNA Certified (například počítač s operačním systémem Windows 7, záznamník DIGA atd.), který je připojen k domácí síti, a umožňuje užívat si obsah na televizoru.

Umožňuje také ovládat televizor se zařízením DLNA Certified připojeným k domácí síti. (Dálkový ovladač DLNA)

• Podporované formáty souborů ➔ (str. 85, 86)

• Funkce DLNA tohoto televizoru nepodporují soubory AVCHD a DivX, ale tyto soubory lze přehrát pomocí Přehrávače médií (str. 55).

■ Server médií

Uložte fotografie, videa nebo hudbu na server médií DLNA Certified a pak je můžete sledovat na TV.

Použití počítače jako serveru médií

Připravte si počítač s operačním systémem Windows 7, anebo zajistěte, aby na počítači byl nainstalován serverový software.

„Windows 7“ a „TwonkyMedia server 6 (nainstalovaný na počítači s operačním systémem Windows 7, Windows Vista nebo Windows XP)“ jsou serverový software, u něhož byla ověřena kompatibilita s tímto televizorem (k lednu 2011). Žádný jiný serverový software nebyl s tímto televizorem testován, a proto nelze zaručit jeho kompatibilitu a funkčnost.

• Windows 7

Vyžaduje se nastavení pro funkci domácí skupiny Windows 7. Podrobné informace naleznete v nápovědě k funkcím systému Windows 7.

• TwonkyMedia server

„TwonkyMedia server“ je produktem společnosti PacketVideo Corporation.

Pokyny k instalaci a nastavení softwaru „TwonkyMedia server“ naleznete na webové stránce produktu TwonkyMedia.

Za získání serverového softwaru mohou být účtovány poplatky.

Poznámka

• Pro další informace o serverovém softwaru se poraďte s příslušnou softwarovou společností.

• Po instalaci serverového softwaru pro mediální server do počítače může existovat riziko zpřístupnění dat ostatním osobám. Jestliže nepoužíváte směrovač, věnujte péči nastavením a připojení v síťovém prostředí kanceláře, hotelu i domova.

Použití rekordéru DIGA kompatibilního s DLNA jako serveru médií

Připojením rekordéru DIGA kompatibilního s DLNA k domácí síti si jej můžete užívat a kontrolovat jako jeden z mediálních serverů.

• V návodu k rekordéru DIGA ověřte, zda je kompatibilní s DLNA.

■ Dálkový ovladač DLNA

Můžete ovládat televizor pomocí zařízení DLNA Certified.

• Pokud chcete tuto funkci použít, nastavte [Nastav. síťového spojení]. ➔ (str. 65)

• „Windows 7“ je operační systém, u něhož byla ověřena kompatibilita s tímto televizorem (k lednu 2011). Informace o používání naleznete v nápovědě k funkcím systému Windows 7.

Síťové připojení ➔ „Příklad 1“, „Příklad 2“ (str. 64)

Nastavení sítě ➔ (str. 65 - 68)

Funkce DLNA ➔ (str. 69 - 72)

VIERA Connect

VIERA Connect je branou k jedinečným internetovým službám Panasonic.

VIERA Connect umožňuje přístup k určitým speciálním stránkám podporovaným společností Panasonic a užívat si internetový obsah, například fotografie, videa, hry atd., z hlavní obrazovky VIERA Connect.

• Tento televizor nepodporuje plnou funkci prohlížeče, a proto funkce webových stránek nemusí být dostupné v plném rozsahu.

Síťové připojení ➔ „Příklad 1“, „Příklad 3“ (str. 64)

Nastavení sítě ➔ (str. 65 - 68)

Funkce služby VIERA Connect ➔ (str. 18, 72)

Síťová připojení

Chcete-li používat pouze funkce DLNA, můžete je používat i bez širokopásmového síťového připojení.

Chcete-li používat funkce VIERA Connect, potřebujete širokopásmové připojení k síti.

- Nemáte-li žádné služby širokopásmového připojení k dispozici, poraďte se s prodejcem.
- Nastavte a připojte všechna zařízení vyžadovaná v síťovém prostředí. V televizoru nelze provádět nastavení vybavení. Přečtěte si návod k zařízení.
- Požadovaná rychlost (efektivní): alespoň 1,5 Mbit/s pro kvalitu obrazu SD a 6 Mbit/s pro kvalitu obrazu HD. Pokud není přenosová rychlost dostatečná, nemusí se obsah přehrávat správně.

Příklad 1

(Pro DLNA a VIERA Connect)

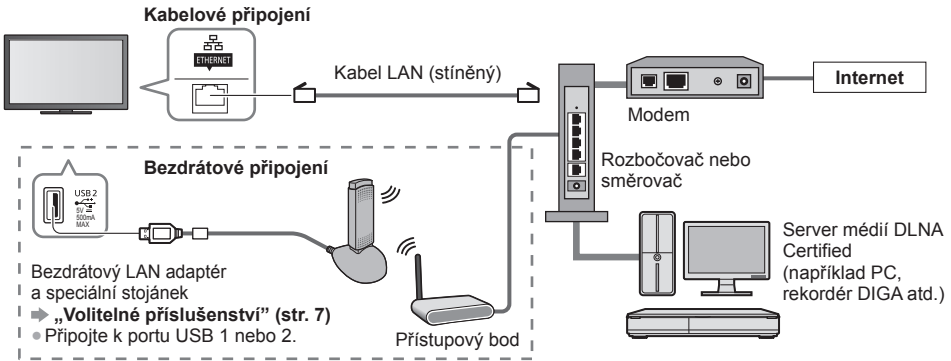

- K tomuto připojení použijte přímý kabel LAN.
- Nemá-li váš modem funkci širokopásmového směrovače, použijte širokopásmový směrovač.
- Jestliže je modem funkcemi širokopásmového směrovače vybaven, avšak chybí volné porty, použijte rozbočovač.
- Ujistěte se, zda jsou širokopásmové směrovače a rozbočovače kompatibilní s 10BASE-T / 100BASE-TX.
- Používáte-li zařízení kompatibilní pouze se standardem 100BASE-TX, je nutno použít kabely LAN kategorie 5.

Příklad 2

(Pro DLNA)

Televizor a zařízení můžete propojit přímo a využívat funkce DLNA.

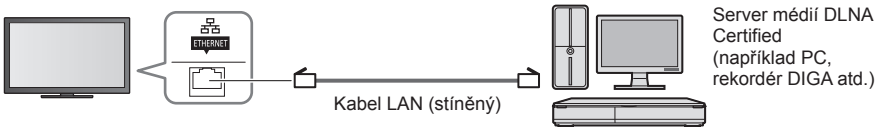

- K tomuto připojení použijte překřížený kabel LAN.

Příklad 3

(Pro VIERA Connect)

Televizor a telekomunikační zařízení můžete propojit přímo a využívat funkce služby VIERA Connect.

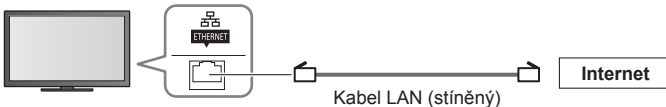

Poznámka

- Budete-li potřebovat další podporu k síťovému vybavení, obraťte se na telekomunikační společnost svého poskytovatele internetových služeb (ISP).
- Zkontrolujte si všeobecné podmínky smlouvy s poskytovatelem internetových služeb (ISP) nebo telekomunikační společností. V závislosti na smlouvách vám mohou být účtovány doplňující poplatky nebo nemusí být vícenásobné připojení k internetu proveditelné.

Nastavení sítě

- Před spuštěním Nastavení sítě se ujistěte, zda jsou provedena veškerá připojení.
 - ➔ „Síťová připojení“ (str. 64)

1 Zobrazte menu a vyberte možnost [Síť]

MENU

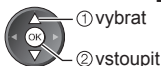

Nastavení síťových spojení

Uručuje nastavení spojení pro kontrolu tohoto televizoru ze síťových zařízení prostřednictvím sítě.

1 Vyberte [Nastav. síťového spojení]

Test připojení	
Připojení k síti	Kabelová
Nastavení bezdrátové sítě	
Nastavení IP/DNS	
Nastav. síťového spojení	Přístup
Update softwaru	
Zpráva o novém softwaru	Zapnuto
Stav sítě	

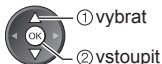

2 Zvolte položky a proveďte nastavení

Nastav. síťového spojení	
VIERA název	VIERA
Dálkové ovládání DLNA	Zapnuto
Dávk. ovl. hlasitosti DLNA	Zapnuto
Dálkové ovládání sítě	Zapnuto

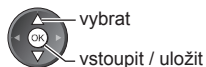

Menu	Položka	Nastavení / konfigurace (možnosti)
Nastav. síťového spojení	VIERA název	Nastavení oblíbeného jména pro tento televizor <ul style="list-style-type: none"> • Toto jméno se bude používat jako jméno tohoto televizoru na obrazovce jiných zařízení v síti.
	Dálkové ovládání DLNA	Umožní ovládat televizor přes síť prostřednictvím systému Windows 7 [Vypnuto] / [Zapnuto]
	Dávk. ovl. hlasitosti DLNA	Umožní ovládat hlasitost televizoru přes síť prostřednictvím systému Windows 7 [Vypnuto] / [Zapnuto]
	Dálkové ovládání sítě	Umožňuje ovládat televizor ze síťového zařízení (smartphone atd.) [Vypnuto] / [Zapnuto] <ul style="list-style-type: none"> • V závislosti na místě nemusí být tato funkce dostupná. Informace můžete získat od místního prodejce značky Panasonic. • Další informace o této funkci (pouze anglicky): http://panasonic.jp/support/global/cs/tv/

Nastavení kabelového připojení

Toto nastavení je pro síťové připojení pomocí LAN kabelu.

1 Vyberte položku [Připojení k síti] a nastavte možnost [Kabelová]

Test připojení	
Připojení k síti	Kabelová
Nastavení bezdrátové sítě	
Nastavení IP/DNS	
Nastav. síťového spojení	
Update softwaru	
Zpráva o novém softwaru	Zapnuto
Stav sítě	

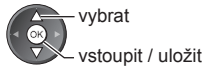

Při realizaci síťového připojení postupem uvedeným v části „Příklad 2“ (str. 64) nemusíte nastavovat položky [Získat DNS adresu], [Proxy] a [Port proxy].

2 Vyberte možnost [Nastavení IP/DNS] a nastavte položky

...	
Nastavení IP/DNS	Přístup
...	

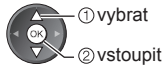

■ [Získat IP adresu] / [Získat DNS adresu]

Slouží k nastavení položek [IP adresa], [Maska podsítě], [Výchozí brána], [Primární DNS] a [Sekundární DNS]. Vyberte položku [Získat IP adresu] / [Získat DNS adresu] a nastavte možnost [Automaticky] (doporučeno).

Nastavení IP/DNS	
Získat IP adresu	Automaticky
IP adresa	
Maska podsítě	
Výchozí brána	
Získat DNS adresu	Automaticky
DNS adresa	
Nastavení Proxy	

- Automaticky se zobrazí dostupná nastavení.

Ruční nastavení ([IP adresa], [Maska podsítě], [Výchozí brána], [Primární DNS], [Sekundární DNS])

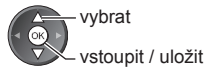

3 Vyberte možnost [Nastavení Proxy] a nastavte položky

Nastavení IP/DNS	
Získat IP adresu	Automaticky
IP adresa	
Maska podsítě	
Výchozí brána	
Získat DNS adresu	Automaticky
DNS adresa	
Nastavení Proxy	Přístup



- Po nastavení se vraťte do předchozího menu.



■ [Proxy]

Nastavení Proxy adresy.

- Jedná se o adresu přenosového serveru připojeného namísto prohlížeče k cílovému serveru, odkud posílá data do prohlížeče. Jestliže poskytovatel určil podrobnosti, je vyžadováno nastavení.

1. Vyberte [Proxy]

Nastavení Proxy	
Proxy	
Port proxy	0



2. Zadejte adresu

Proxy	Hostitel
-------	----------



- Znaky můžete nastavit pomocí numerických tlačítek.

3. Uložít



■ [Port proxy]

Nastavení čísla portu Proxy.

- Toto číslo rovněž určuje poskytovatel spolu s adresou Proxy.

1. Vyberte [Port proxy]

Nastavení Proxy	
Proxy	
Port proxy	0



2. Přešuněte kurzor a zadejte číselnou hodnotu



4 Vyberte možnost [Test připojení] a přístup k testu

Test připojení	Přístup
⋮	



Test připojení	
<input checked="" type="checkbox"/>	Zkontrolujte připojení síťového kabelu.
<input checked="" type="checkbox"/>	Kontrola získané IP.
<input checked="" type="checkbox"/>	Kontrola zařízení pomocí IP adresy.
<input checked="" type="checkbox"/>	Kontrola připojení do sítě.
<input checked="" type="checkbox"/>	Kontrola komunikace se serverem.

- Prove se automatické otestování síťového připojení televizoru. (Testování nějakou dobu trvá.)

: **úspěch**

Test proběhl úspěšně a televizor je připojen k síti.

: **chyba**

Zkontrolujte nastavení a připojení. Potom vyberte možnost [Opakovat].

Nastavení bezdrátového připojení

Toto nastavení se týká bezdrátového síťového připojení.

- Potvrďte šifrovací kód, nastavení a polohu vašeho přístupového bodu před spuštěním nastavení. Pro podrobnosti si přečtěte návod k přístupovému bodu.

1 Vyberte položku [Připojení k síti] a nastavte možnost [Bezdrátová]

Test připojení	
Připojení k síti	Bezdrátová
Nastavení bezdrátové sítě	
Nastavení IP/DNS	
Nastav. síťového spojení	
Update softwaru	
Zpráva o novém softwaru	Zapnuto
Stav sítě	

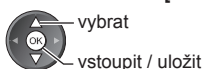

2 Vyberte [Nastavení bezdrátové sítě]

Test připojení	
Připojení k síti	Bezdrátová
Nastavení bezdrátové sítě	Přístup
Nastavení IP/DNS	
Nastav. síťového spojení	
Update softwaru	
Zpráva o novém softwaru	Zapnuto
Stav sítě	



- Pokud je nastaven přístupový bod, zobrazí se obrazovka [Stávající nastavení]. Pokud chcete změnit nastavení, zvolte na této obrazovce možnost [Ne] a přejděte k dalšímu kroku.

3 Zvolte požadovaný přístupový bod

Dostupné bezdrátové sítě		
C	Název sítě (SSID)	Bezdrátový typ Status
1	Access Point A	11n(2.4GHz) [WPS] [Signal]
2	Access Point B	11n(5GHz) [WPS] [Signal]
3	Access Point C	11n(5GHz) [WPS] [Signal]

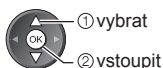

: Přístupový bod s šifrováním

- Pro opětovné vyhledání přístupových bodů

(Modrá)

- Informace o zvýrazněném přístupovém bodu



- Pro [WPS (Push tlačítko)] (str. 17)

(Červená)

- Pro [WPS (PIN)] (str. 68)

(Zelená)

- Ruční nastavení (str. 68)

(Žlutá)

4 Vstupte do režimu zadání klíče šifrování

Nastavení klíče šifrování	
Spojení uskutečнено podle následujících nastavení.:-	
Název sítě (SSID) : Access Point A	
Typ zabezpečení : WPA-PSK	
Typ kódování : TKIP	
Zadejte, prosím, kódovací klíč.	
Klíč šifrování	<input type="password"/>



- Jestliže zvolený přístupový bod není zakódován, zobrazí se obrazovka potvrzení. Je doporučeno zvolit zakódovaný přístupový bod.

5 Zadejte šifrovací kód přístupového bodu

Nastavení bezdrátové sítě

Klíč šifrování

A	B	C	D	E	F	G	H	I	J	K	L	M	N	O	P	Q	R	S	T
U	V	W	X	Y	Z	0	1	2	3	4	5	6	7	8	9	:	#		
a	b	c	d	e	f	g	h	i	j	k	l	m	n	o	p	q	r	s	t
u	v	w	x	y	z	()	+ -	* /	@	!	"	%	&	'					
[]	=	\$	{ }		<	>	[]	^	~										

Zadejte znaky

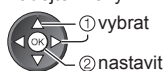

- Znaky můžete nastavit pomocí numerických tlačítek.
- Po nastavení se vraťte do předchozího menu.



6 Vyberte možnost [Test připojení] a přístup k testu

Test připojení	Přístup
:	



- Provede se automatické otestování síťového připojení televizoru. (Testování nějakou dobu trvá.)

Test připojení

- Kontrola připojení k bezdrátové síti.
- Kontrola získané IP
- Kontrola zařízení pomocí IP adresy.
- Kontrola připojení do sítě.
- Kontrola komunikace se serverem.

: úspěch

Test proběhl úspěšně a televizor je připojen k síti.

: chyba

Zkontrolujte nastavení a připojení. Potom vyberte možnost [Opakovat]. Pokud potíže přetrvávají, obraťte se na svého poskytovatele internetových služeb.

■ [WPS (PIN)]

Zadejte kód PIN přístupového bodu a poté zvolte možnost [Připojit].

WPS (PIN)

Registrujte v bezdrátovém přístupovém bodě následující kódy PIN.

PIN kód : 12345678

Po zadání a uložení nastavení v bezdrátovém přístupovém bodě vyberte možnost „Připojit“.

Připojit



■ [Ruční]

Můžete ručně nastavit SSID, typ ověření, typ kódování a klíč šifrování. Držte se pokynů na obrazovce a proveďte nastavení ručně.

- Pokud používáte 11n (5 GHz) bezdrátový systém mezi bezdrátovým adaptérem a přístupovým bodem, zvolte prosím typ kódování [AES].

Nastavení bezdrátové sítě

Zadejte název sítě (SSID).

Název sítě (SSID) : XXXXXXXX



Nastavení typu zabezpečení

Spojení uskutečňeno podle následujících nastavení:-
Název sítě (SSID) : XXXXXXXX

Zvolte, prosím, typ ověření.

WPA2-PSK
WPA-PSK
Sdílený klíč
Otevřené

Aktualizace softwaru televizoru

Navštivte speciální webovou stránku k aktualizaci softwaru televizoru a podívejte se, zda jsou k dispozici nějaké aktualizace.

Vyberte [Update softwaru]

Test připojení	
Připojení k síti	Kabelová
Nastavení bezdrátové sítě	
Nastavení IP/DNS	
Nastav. síťového spojení	
Update softwaru	Přístup
Zpráva o novém softwaru	Zapnuto
Stav sítě	



- Postupujte podle pokynů na obrazovce.

Využití funkcí DLNA®

- Ujistěte se, zda je hotová příprava serveru médií a zda jsou provedena síťová připojení a nastavení sítě.
- „Server médií“ (str. 63), „Síťová připojení“ (str. 64), „Nastavení sítě“ (str. 65 - 68)

1 Zobrazte menu [VIERA TOOLS] a vyberte možnost [Media server]



2 Vyberte jeden z mediálních serverů, k němuž chcete získat přístup

Příklad: Seznam serverů médií

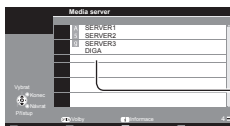

Dostupné mediální servery
Celkový uvedený počet

- Zobrazení informací o zvýrazněném serveru médií



3 Vyberte soubor

Příklad: Seznam souborů

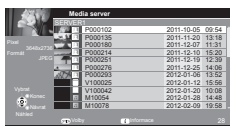

- V závislosti na stavu mediálního serveru může být nutné vybrat před zvolením souboru složku.
- Zobrazení informací o označeném souboru



Poznámka

- V seznamu se zobrazí i soubory, jež nelze přehrát, avšak nebudete je moci vybrat.
- Při změně nebo přepojování síťového zapojení televizor vypněte a znovu ho zapněte.
- Během přehrávání lze použít následující tlačítka. Nastavte kód na dálkovém ovladači na „73“ (str. 29).



Pro soubor s fotografií

[Jednotlivý] - Fotografie jsou zobrazovány jedna po druhé.

Příklad:

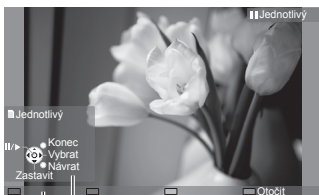

Průvodce funkcí

- Pro zobrazení / skrytí průvodce funkcí



- Pro funkci Jednotlivý

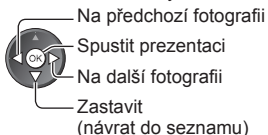

- Návrat do seznamu

BACK/
RETURN



- Otočení o 90°
(Modrá)



[Spustit prezentaci] - Prezentace bude ukončena po zobrazení všech fotografií v seznamu.

1 Zvolte soubor ze seznamu pro první zobrazení



- Pro zobrazení / skrytí průvodce funkcí



- Pozastavení (návrát k zobrazení typu Jednotlivý)



2 Aktivujte funkci Spustit prezentaci



- Návrát do seznamu



Pro soubor s videem

Playback - Spustí se přehrávání.

Pokud jste naposledy zastavili přehrávání v jeho průběhu, zobrazí se obrazovka, na které si můžete vybrat, zda chcete začít od místa zastavení nebo od začátku.

Příklad: Přehrávání



Průvodce funkcí

Informační pruh

- Změna poměru stran



- Zobrazení / skrytí průvodce funkcí a informačního pruhu



- Na předchozí obsah

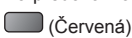

- Na následující obsah



- Návrát do seznamu



- Pro obsluhu přehrávání

◀ Přesun vzad

[Ručně přeskočit]

- Stisknutím přeskočíte vpřed asi o 30 sekund.



⏸ Pozastavit (zobrazení pruhu pro hledání v čase) / přehrát

▶▶ Rychlý přesun vpřed

■ Zastavit

Pro hudební soubor

Playback - Spustí se přehrávání.

Příklad: Přehrávání

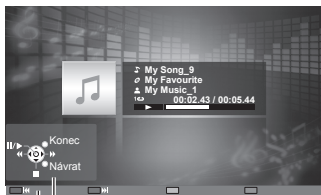

Průvodce funkcí

- Pro zobrazení / skrytí průvodce funkcí



- Pro obsluhu přehrávání

◀ Přesun vzad

⏸ Pauza / přehrávání

▶▶ Rychlý přesun vpřed

■ Zastavit

- Na předchozí stopu



- Na další stopu



- Návrát do seznamu



Pro DIGA rekordér

Ovládání DIGA rekordéru

Zobrazí se obrazovka DIGA rekordéru. Pro ovládání funkcí DIGA rekordéru lze použít dálkový ovladač tohoto TV v souladu s návodem k obsluze.

Příklad:

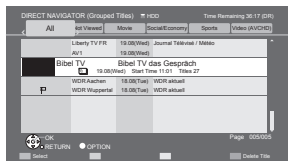

- Před používáním zaregistrujte tuto TV na DIGA rekordéru.

- Pro podrobnosti si přečtěte návod k DIGA rekordéru.

Menu Volby pro každý obsah

Upravte nastavení pro operace s fotografickými soubory, video soubory a hudebními soubory.

1 Zobrazte menu možností



2 Vyberte možnost [Nastavení prezentace], [Nastavení videa] nebo [Nastavení hudby]

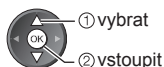
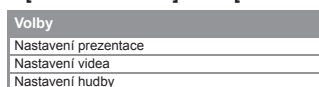

3 Zvolte položky a proveďte nastavení

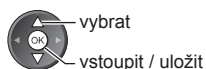

Menu	Položka	Nastavení / konfigurace (možnosti)
Nastavení prezentace	Přechodový efekt	Slouží k výběru přechodového efektu mezi snímky během prezentace [Vypnuto] / [Stmívání] / [Překrývání] / [Rozpouštění] / [Pohyb] / [Náhodně] [Stmívání]: Následující fotka se pozvolna zobrazuje. [Překrývání]: Následující fotka se překryje a objeví se z levé strany. [Rozpouštění]: Fotografie zmizí, když přejdete na další fotografii. [Pohyb]: Každá fotografie je zobrazena s nástroji pro zvětšení, zmenšení, posun nahoru nebo posun dolů. [Náhodně]: Efekty jsou voleny náhodně.
	Časový interval	Slouží k výběru intervalu prezentace [5] / [10] / [15] / [30] / [60] / [90] / [120] (sekund) • Tato funkce není dostupná, pokud je v položce [Přechodový efekt] nastavena možnost [Pohyb].
	Opakovat	Slouží k zopakování prezentace [Vypnuto] / [Zapnuto]
	Hudební doprovod	Vybírá hudební pozadí v režimu fotografie [Vypnuto] / [Typ1] / [Typ2] / [Typ3] / [Typ4] / [Typ5]
Nastavení videa	Náhled videa	Slouží k nastavení spuštění prohlížení titulu nebo scény na obrazovce náhledů [Vypnuto] / [Zapnuto] • Obraz se nemusí na okamžik zobrazit v obrazovce zmenšenin. V takovém případě nastavte pro náhled možnost [Vypnuto].
	Multi Audio, Duální Audio, Duální mono zvuk	Výběr mezi dostupnými zvukovými stopami (pokud jsou k dispozici) • Změna zvuku může trvat několik sekund. • K dispozici pouze při přehrávání
	Titulky	Zobrazení / skrytí titulků (pokud jsou k dispozici) • K dispozici pouze při přehrávání
	Text titulků	Slouží k výběru typu písma pro správné zobrazení titulků. (Je-li k dispozici.) • K dispozici pouze při přehrávání
	Jazyk titulků	Výběr jazyka, v němž se budou zobrazovat titulky (pokud jsou k dispozici) • K dispozici pouze při přehrávání
	Změnit poměr stran	[Poměr stran 1]: Zobrazuje obsah zvětšený bez zkreslení. [Poměr stran 2]: Zobrazuje obsah na celé obrazovce. [Originál]: Zobrazuje obsah v původní velikosti. • Pomocí tlačítka ASPECT lze také změnit poměr stran. • Změna poměru stran nemusí fungovat v závislosti na obsahu. • K dispozici pouze při přehrávání
Opakovat	Opakovaně přehrávat ve zvolené složce [Vypnuto] / [Zapnuto]	
Nastavení hudby	Opakování přehrávání [Vypnuto] / [Složka] / [Jeden] [Složka]: Opakovaně přehrávat ve zvolené složce. [Jeden]: Opakovaně přehrávat jeden zvolený soubor.	

Nastavení výstupu zvuku (pro video)

Vícekanálový zvuk si můžete vychutnat prostřednictvím zesilovače zapojeného do konektoru DIGITAL AUDIO OUT nebo HDMI2 (funkce ARC).

- Potvrzení nebo změna současného stavu zvuku ➔ (podrobnosti níže)

1 Zobrazte menu a vyberte možnost [Zvuk]



2 Vyberte [SPDIF] a nastavte

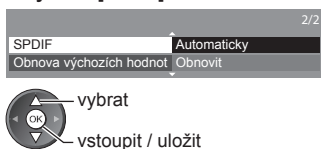

Menu	Položka	Nastavení / konfigurace (možnosti)
Zvuk	SPDIF	SPDIF: Standardní formát souboru pro přenos zvuku Slouží k výběru výchozího nastavení pro signál digitálního zvukového výstupu z konektoru DIGITAL AUDIO OUT a HDMI2 (funkce ARC) [Automaticky] / [PCM] [Automaticky] : Výstup signálu Dolby Digital Plus, Dolby Digital a vícekanálového HE-AAC má formát datového toku Dolby Digital. DTS je na výstupu ve formátu DTS. MPEG je na výstupu ve formátu PCM. [PCM] : Signál digitálního výstupu je pevně nastaven na formát PCM.

VIERA Connect

Máte přístup ke službě VIERA Connect a můžete začít používat její rozmanitý síťový obsah.

- Služba VIERA Connect vyžaduje širokopásově internetové připojení. Vytáčené připojení k internetu nelze použít.

- Ujistěte se, zda jsou síťová připojení a nastavení sítě dokončena.

- ➔ „**Síťová připojení**“ (str. 64), „**Nastavení sítě**“ (str. 65 - 68)

- Podrobnosti o používání služby VIERA Connect ➔ (str. 18)

- Menu Nastavení (Možnosti v položce [Nastavení]) se mohou měnit bez upozornění).

Uprav výchozí obraz.	Slouží ke změně pozice každé služby na hlavní obrazovce VIERA Connect
Můj účet	Slouží k potvrzení nebo odstranění informace o účtu TV, kterou jste zadali na VIERA Connect
Zámek	Nastavuje omezený přístup k některým službám
Omezení	Slouží k omezení zobrazení omezených služeb
Pípnutí	Slouží k nastavení zvukového signálu pro Vypnuto nebo Zapnuto, když ovládáte VIERA Connect
Autorská práva	Slouží k zobrazení informací o VIERA Connect

Poznámka

- Pokud se na obrazovce televizoru objeví zpráva o aktualizaci, proveďte aktualizaci softwaru. Pokud se software neaktualizuje, nebude možné VIERA Connect používat.
Software lze aktualizovat později ručně. ➔ **[Update softwaru] v [Sít] (str. 68)**
- Výchozí obrazovka služby VIERA Connect může být změněna bez předchozího upozornění.
- Služby VIERA Connect provozované příslušnými poskytovateli mohou být dočasně nebo trvale ukončeny bez předchozího upozornění. Společnost Panasonic tedy neručí za obsah ani nepřetržitost poskytování těchto služeb.
- Určitý obsah nemusí být pro některé diváky vhodný.
- Určitý obsah může být k dispozici pouze v některých zemích a může být prezentován ve stanovených jazycích.
- Internetové připojení může být v závislosti na prostředí připojení pomalé nebo neúspěšné.
- Během přehrávání vystupuje audio signál z konektorů AV1, DIGITAL AUDIO OUT a HDMI2 (funkce ARC). Ale nevychází žádné video signály. AV1 poskytuje audio signál v případě, že je v menu Další nastavení v položce [Výstup AV1] nastavena možnost [Monitor] (str. 36). Pro použití HDMI2 s funkcí ARC připojte zesilovač s funkcí ARC (str. 74) a nastavte použití reproduktorů domácího kina (str. 80).
- K VIERA Connect můžete zakázat přístup. ➔ **[Dětský zámek] (str. 49)**
- Při změně nebo přepojování síťového zapojení televizor vypněte a znovu ho zapněte.

Funkce Link (Q-Link / VIERA Link)

Funkce Q-Link spojuje televizor a DVD rekordér / videorekordér a umožňuje snadné nahrávání, přehrávání apod.

➔ (str. 75)

VIERA Link (HDAVI Control™) propojuje televizor a zařízení pomocí funkce VIERA Link a umožňuje snadné ovládání, pohodlné nahrávání, přehrávání, úsporu energie, provoz domácího kina apod. bez složitého nastavování.

➔ (str. 76 - 80)

Funkce VIERA Link a Q-Link můžete použít dohromady.

- Tento televizor podporuje funkci „HDAVI Control 5“. Dostupné funkce však závisí na verzi HDAVI Control připojeného zařízení. Verzi si ověřte v návodu k zařízení.
- Funkce VIERA Link mohou být dostupné i u zařízení jiných výrobců podporujících rozhraní HDMI CEC.

Souhrn funkcí Q-Link a VIERA Link

Q-Link (připojení typu SCART)

Připojené zařízení	Rekordér DVD / videorekordér s funkcí Q-Link
Funkce	
Načtení předvoleb	<input type="radio"/>
Snadné přehrávání	<input type="radio"/>
Zapínání přes Link	<input type="radio"/>
Vypínání přes Link	<input type="radio"/>
Přímý TV záznam	<input type="radio"/>

Připojení



- Použijte plně zapojený kabel SCART.
- DVD rekordér / videorekordér podporující funkci Q-Link zapojte do konektoru AV1 televizoru kabelem SCART.

VIERA Link (připojení HDMI)

Připojené zařízení	Rekordér DIGA s funkcí VIERA Link	Přehrávač DVD / přehrávač disků Blu-ray s funkcí VIERA Link	Videokamera HD / fotoaparát LUMIX s funkcí VIERA Link
Funkce			
Načtení předvoleb	<input type="radio"/> *2 *5	–	–
Snadné přehrávání	<input type="radio"/>	<input type="radio"/>	<input type="radio"/>
Zapínání přes Link	<input type="radio"/>	<input type="radio"/>	<input type="radio"/>
Vypínání přes Link	<input type="radio"/>	<input type="radio"/>	<input type="radio"/>
Omezení nadbytečné spotřeby elektrické energie v pohotovostním režimu	<input type="radio"/> *3	<input type="radio"/> *3	–
Automatický pohotovostní režim pro nadbytečné zařízení	<input type="radio"/> *3	<input type="radio"/> *3	–
Pozastavení programu (Pause Live TV)	<input type="radio"/> *2 *4	–	–
Přímý TV záznam	<input type="radio"/> *2	–	–
Ovládání menu připojeného zařízení dálkovým ovladačem VIERA	<input type="radio"/> *1	<input type="radio"/> *1	<input type="radio"/> *1
Ovládání reproduktorů	–	–	–

Připojení

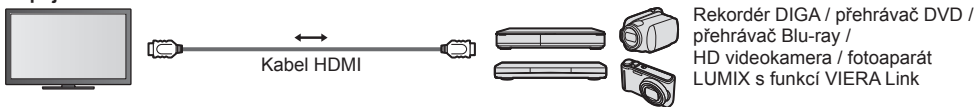

- Použijte plně zapojený kompatibilní kabel HDMI.
- Zařízení podporující funkci VIERA Link zapojte do konektoru HDMI1, HDMI2, HDMI3 nebo HDMI4 televizoru prostřednictvím kabelu HDMI.
- Podrobnosti týkající se kabelu HDMI k připojení videokamery Panasonic HD nebo fotoaparátu LUMIX naleznete v návodu k zařízení.

VIERA Link (Připojení výstupů HDMI a Audio)

Připojené zařízení	Domácí kino s funkcí VIERA Link	Domácí kino s přehrávačem disků Blu-ray s funkcí VIERA Link	Zesilovač s funkcí VIERA Link
Funkce			
Načtení předvoleb	—	—	—
Snadné přehrávání	○*6	○*6	—
Zapínání přes Link	○	○	—
Vypínání přes Link	○	○	○
Omezení nadbytečné spotřeby elektrické energie v pohotovostním režimu	—	○*3	—
Automatický pohotovostní režim pro nadbytečné zařízení	○*3 *7	○*3 *7	○*3
Pozastavení programu (Pause Live TV)	—	—	—
Přímý TV záznam	—	—	—
Ovládání menu připojeného zařízení dálkovým ovladačem VIERA	○*1	○*1	—
Ovládání reproduktorů	○	○	○

Připojení

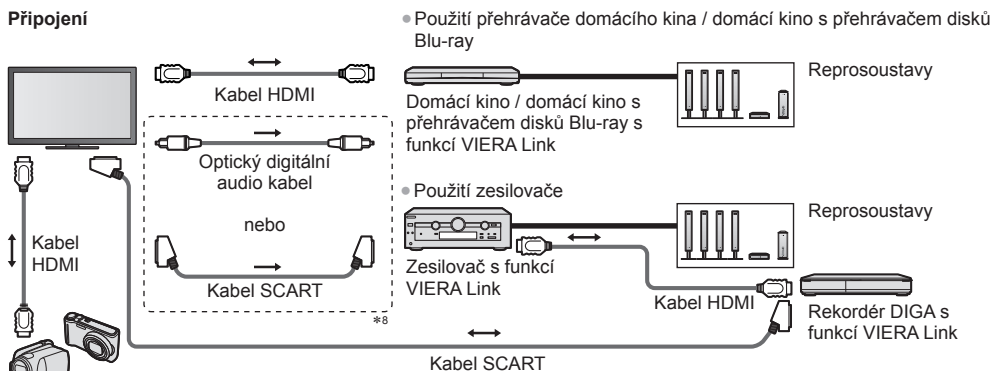

Videokamera HD / fotoaparát LUMIX s funkcí VIERA Link

- Použijte plně zapojený kompatibilní kabel HDMI.
- Zařízení podporující funkci VIERA Link zapojte do konektoru HDMI2, HDMI3 nebo HDMI4 televizoru prostřednictvím kabelu HDMI.
- Použijte plně zapojený kabel SCART.
- Pokud používáte SCART kabel pro audio výstup, připojte zařízení podporující VIERA Link k výstupu AV1 na TV a nastavte v menu Další nastavení v položce [Výstup AV1] možnost [Monitor] (str. 36).
- Pro audio výstup z televizoru použijte optický digitální audio kabel nebo kabel SCART.

*1: K dispozici u zařízení vybaveného funkcí „HDAVI Control 2“ nebo novější.

*2: K dispozici u zařízení vybaveného funkcí „HDAVI Control 3“ nebo novější.

*3: K dispozici u zařízení vybaveného funkcí „HDAVI Control 4“ nebo novější.

*4: K dispozici u rekordéru DIGA s pevným diskem.

*5: Tato funkce je dostupná bez ohledu na verzi HDAVI Control, pokud rekordér podporuje Q-Link a je připojen pomocí SCART kabelu.

*6: Při přehrávání disku.

*7: Kromě sledování disku.

*8: Má-li připojené zařízení funkci „HDAVI Control 5“ nemusíte použít tento zvukový kabel (optický digitální audio kabel nebo kabel SCART). V tomto případě připojte zařízení ke kontaktu HDMI2 na TV pomocí HDMI kabelu.

Ovládání VIERA Link na kompatibilních zařízeních ➔ [Ovládání VIERA Link] (str. 78)

- Tabulka níže zobrazuje maximální počet kompatibilních zařízení, která lze řídit pomocí Ovládání VIERA Link. Toto obsahuje připojení k zařízení již připojeného k TV.

Například, DIGA rekordér připojený k zesilovači, který je připojen k TV pomocí HDMI kabelu.

Typ zařízení	Maximální počet
Záznamník (rekordér DIGA atd.)	3
Přehrávač (přehrávač DVD, přehrávač disků Blu-ray, HD videokamera, fotoaparát LUMIX, digitální kamera, domácí kino, domácí kino s přehrávačem disků Blu-ray atd.)	3
Zvukový systém (domácí kino, domácí kino s přehrávačem disků Blu-ray, zesilovač atd.)	1
Tuner (set top box atd.)	4

Příprava

- Propojte rekordér DVD / videorekordér opatřený těmito logy: „Q-Link“, „NEXTVIEWLINK“, „DATA LOGIC (obchodní značka společnosti Metz)“, „Easy Link (obchodní značka společnosti Philips)“, „Megalogic (obchodní značka společnosti Grundig)“, „SMARTLINK (obchodní značka společnosti Sony)“
- Připojení Q-Link ➔ (str. 73)
- Použijte plně zapojený kabel SCART.
- Nastavte rekordér DVD / videorekordér. Přečtěte si návod k rekordéru.
- Nastavení konektoru Q-Link v menu Další nastavení ➔ [Výstup AV1] (str. 36)
- Stáhněte předvolbu – nastavení kanálu, jazyka a země / regionu ➔ „Načtení předvoleb“ (podrobnosti níže)

Dostupné funkce

Načtení předvoleb

Do rekordéru lze stáhnout nastavení kanálu, jazyka a země.

- Nastavení kanálů DVB-C nelze stáhnout.
- Stažení nastavení ➔ [Načítání] (str. 37), [Automatické ladění] (str. 14, 15, 40)

Přímý TV záznam - Co vidíte, to nahráváte

Okamžitý záznam aktuálního programu na rekordér DVD / videorekordér.

- Nastavte kód na dálkovém ovladači na „73“ (str. 29).

REC Podmínky:



Zdroj obrazu	Režim	Nahrávání z
Analogový	TV	Výstup televizoru
	AV	Tuner rekordéru
DVB	TV	Výstup televizoru
	AV (sledování pomocí tuneru rekordéru)	Tuner rekordéru
	AV (sledování pomocí externího vstupu rekordéru)	AV
AV (sledování pomocí externího vstupu televizoru)	AV	Výstup televizoru

- Při přímém nahrávání z televizoru se rekordér automaticky zapne (pokud byl v pohotovostním režimu).
- Pokud rekordér nahrává z vlastního tuneru, můžete změnit kanál nebo vypnout televizor.
- Změna kanálu není možná, pokud rekordér nahrává z televizního tuneru.

■ Zastavení záznamu



Odemkněte tuner

Tuner je uzamčen
Stiskněte EXIT odemčení a zastavení nahrávání



Zapínání přes Link a Snadné přehrávání

Chcete-li použít tuto funkci, nastavte v položce Zapínání přes Link v menu Další nastavení možnost [Zapnuto] ➔ [Zapínání přes Link] (str. 36)

Pokud začne rekordér DVD / videorekordér přehrávat nebo je aktivován přímý navigátor / funkční menu pro zařízení, televizor se zapne a přepne do vstupního režimu automaticky, takže uvidíte obsah. (Pouze pokud je televizor v pohotovostním režimu.)

Vypínání přes Link

Chcete-li použít tuto funkci, nastavte v položce Vypínání přes Link v menu Další nastavení možnost [Zapnuto] ➔ [Vypínání přes Link] (str. 36)

Pokud je televizor v pohotovostním režimu, záznamové zařízení se také automaticky přepne do pohotovostního režimu. (Pouze když není videokazeta nebo disk aktivní.)

- Tato funkce funguje i když TV vstoupí automaticky do pohotovostního režimu pomocí funkce automatické přepínání do pohotovostního režimu.

Poznámka

- Některé rekordéry nelze použít. Přečtěte si návod k rekordéru.

***Využijte další HDMI vzájemnou spolupráci s přístroji Panasonic, které mají funkci „HDAVI Control“.**

Tento televizor podporuje funkci „HDAVI Control 5“.

Připojení k zařízením (rekordér DIGA, videokamera HD, přehrávač domácího kina zesilovač apod.) prostřednictvím kabelů HDMI a SCART umožňuje jejich vzájemné propojení automaticky (str. 73, 74).

Tyto funkce jsou omezeny na modely využívající „HDAVI Control“ a „VIERA Link“.

- Některé funkce nejsou s ohledem na verzi HDAVI Control zařízení dostupné. Ověřte si verzi HDAVI Control připojeného zařízení.
- Funkce VIERA Link „HDAVI Control“, která je založena na ovládacích funkcích poskytovaných HDMI - průmyslový standard označovaný také jako HDMI CEC (Consumer Electronics Control - Ovládání spotřební elektroniky), představuje unikátní vlastnost, kterou jsme vyvinuli a přidali. Její fungování se zařízením jiných výrobců, které také podporuje HDMI CEC, však není zaručeno.
- Další informace naleznete v jednotlivých návodech k použití pro zařízení jiných výrobců podporující funkce VIERA Link.
- Vhodné zařízení Panasonic konzultujte s místním prodejcem Panasonic.

Příprava

- Připojte zařízení podporující VIERA Link.
- Připojení VIERA Link ➔ (str. 73, 74)
- Použijte plně zapojený kompatibilní kabel HDMI. Kabely, které nejsou kompatibilní s HDMI, nelze použít. Objednací číslo doporučeného kabelu HDMI společnosti Panasonic:
 - RP-CDHS15 (1,5 m)
 - RP-CDHS30 (3,0 m)
 - RP-CDHS50 (5,0 m)
- Použijte plně zapojený kabel SCART.
- Nastavte připojené zařízení. Přečtěte si návod k zařízení.
- Pro zajištění optimálního záznamu bude možná nutno nastavení rekordéru změnit. Podrobnosti vyhledejte v návodu k rekordéru.
- Stáhněte předvolbu – nastavení kanálu, jazyka a země / regionu ➔ „**Načtení předvoleb**“ (podrobnosti níže)
- Nastavte [VIERA Link] v menu Další nastavení na hodnotu [Zapnuto]. ➔ [VIERA Link] (str. 36)
- Nastavte televizor.

Po připojení zapněte zařízení a poté televizor.

Vyberte vstupní režim HDMI1, HDMI2, HDMI3 nebo HDMI4 (str. 28) a ujistěte se, že je obraz správně zobrazen.

Toto nastavení by se mělo provést vždy, když nastanou následující podmínky:

- poprvé
- při přidání nebo novém připojení zařízení
- při změně nastavení

Dostupné funkce

Načtení předvoleb

Nastavení kanálu, jazyka a země / regionu lze stáhnout do rekordéru.

- Nastavení kanálů DVB-C nelze stáhnout.
- Stažení nastavení ➔ [Načítání] (str. 37), [Automatické ladění] (str. 14, 15, 40)

Snadné přehrávání

Automatické přepínání vstupu - při spuštění připojeného zařízení se vstupní režim přepne automaticky. Po zastavení zařízení se vstupní režim vrátí zpět.

Zapínání přes Link

Chcete-li použít tuto funkci, nastavte v položce Zapínání přes Link v menu Další nastavení možnost [Zapnuto] ➔ [Zapínání přes Link] (str. 36)

Pokud začne připojené zařízení přehrávat nebo je aktivován přímý navigátor / funkční menu pro zařízení, televizor se automaticky zapne. (Pouze pokud je televizor v pohotovostním režimu.)

Vypínání přes Link

Chcete-li použít tuto funkci, nastavte v položce Vypínání přes Link v menu Další nastavení možnost [Zapnuto] ➔ [Vypínání přes Link] (str. 36)

Pokud je televizor v pohotovostním režimu, připojené zařízení se také automaticky přepne do pohotovostního režimu.

- Tato funkce funguje, i když TV vstoupí automaticky do pohotovostního režimu pomocí funkce automatické přepínání do pohotovostního režimu.

Omezení nadbytečné spotřeby elektrické energie v pohotovostním režimu [Úsporný standby režim]

Chcete-li použít tuto funkci, nastavte v položce Úsporný standby režim v menu Další nastavení možnost [Zapnuto] ➔ [Úsporný standby režim] (str. 36)

Vyšší nebo nižší příkon připojeného zařízení v pohotovostním režimu se kvůli úspoře energie synchronně řídí stavem televizoru (zapnuto / vypnuto).

Pokud je televizor přepnut do pohotovostního režimu, připojené zařízení se automaticky přepne do pohotovostního režimu. Spotřeba elektrické energie připojeného zařízení se bude automaticky minimalizovat.

Pokud je televizor zapnut, připojené zařízení zůstane stále v pohotovostním režimu, ale příkon je zvýšen, aby byla doba spuštění kratší.

- Tato funkce se projeví, pokud připojené zařízení dokáže změnit příkon v pohotovostním režimu a je nastaveno na vyšší spotřebu.
- Tato funkce bude pracovat, pokud je v položce [Vypínání přes Link] nastavena možnost [Zapnuto].

Automatický pohotovostní režim pro nepoužívané zařízení [Inteligent. auto vypnutí]

Chcete-li použít tuto funkci, nastavte v položce Inteligent. auto vypnutí v menu Další nastavení možnost [Zap. (s upozorněním)] nebo [Zap. (bez upozornění)] ➔ [Inteligent. auto vypnutí] (str. 37)

Pokud je televizor zapnutý, připojené zařízení, které nikdo nesleduje nebo se nepoužívá, se kvůli snížení spotřeby elektrické energie automaticky přepne do pohotovostního režimu. Pokud je například vstupní režim přepnut z HDMI nebo pokud se položka Výběr reproduktorů přepne na možnost [TV] (kromě sledování disku).

- Pokud vyberete možnost [Zap. (s upozorněním)], před přechodem připojeného zařízení do pohotovostního režimu se na obrazovce zobrazí zpráva.
- Tato funkce nemusí pracovat správně, závisí na připojeném zařízení. V případě potřeby použijte nastavení [Vypnuto].

Přímý TV záznam - Co vidíte, to nahráváte [Direct TV Rec]

Okamžitý záznam aktuálního programu na rekordér DIGA.

- Pokud připojíte větší počet rekordérů současně (včetně rekordérů jiných výrobců), rekordér DIGA zapojte do konektoru HDMI televizoru s nižším číslem. Pokud například používáte konektory HDMI1 a HDMI2 pro dva rekordéry, zapojte rekordér DIGA do konektoru HDMI1.
- Jestliže nelze zařízení používat, zkontrolujte nastavení i celé zařízení.
➔ „Souhrn funkcí Q-Link a VIERA Link“ (str. 73, 74), „Příprava“ (str. 76)
- Pokud chcete zaznamenat program, který rekordér DIGA nepodporuje, je nutné SCART připojení a program se zaznamená funkcí Q-Link (str. 75).
- V závislosti na programu bude možná pro záznam nutné připojení SCART.
- Pokud rekordér nahrává z vlastního tuneru, můžete změnit kanál nebo vypnout televizor.
- Změna kanálu není možná, pokud rekordér nahrává z televizního tuneru.

1 Zobrazte menu [VIERA TOOLS] a vyberte možnost [VIERA Link]



2 Vyberte možnost [Direct TV Rec] a spusťte nahrávání

VIERA Link menu	
Pause Live TV	Start
Direct TV Rec	Start
Ovládání VIERA Link	Rekordér
Výběr reproduktorů	Domácí kino

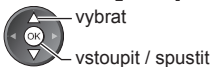

- Můžete také zahájit přímý záznam, pokud je kód dálkového ovladače „73“ (str. 29).



■ Zastavení záznamu

Vyberte [Zastavit] v části [Direct TV Rec]

VIERA Link menu	
Pause Live TV	Start
Direct TV Rec	Zastavit
Ovládání VIERA Link	Rekordér
Výběr reproduktorů	Domácí kino

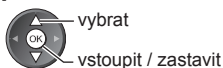

- Záznam lze ukončit také přímo.

Odemkněte tuner

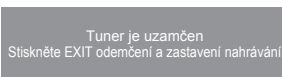

EXIT



Pozastavení programu (Pause Live TV) [Pause Live TV]

Aktuální TV pořad lze pozastavit a pokračovat později.

Aktuální televizní program se bude zaznamenávat na pevný disk připojeného rekordéru DIGA.

- Tato funkce je dostupná u rekordéru DIGA s pevným diskem.
- Pokud připojíte větší počet rekordérů současně (včetně rekordérů jiných výrobců), rekordér DIGA, který má pevný disk, zapojte do konektoru HDMI televizoru s nižším číslem. Pokud například používáte konektory HDMI1 a HDMI2 pro dva rekordéry, zapojte rekordér DIGA s pevným diskem do konektoru HDMI1.
- Jestliže nelze zařízení používat, zkontrolujte nastavení i celé zařízení.
 - ➔ „Souhrn funkcí Q-Link a VIERA Link“ (str. 73, 74), „Příprava“ (str. 76)

1 Zobrazte menu [VIERA TOOLS] a vyberte možnost [VIERA Link]



2 Vyberte možnost [Pause Live TV] pro pozastavení

Televizní obraz bude pozastaven.

VIERA Link menu	
Pause Live TV	Start
Direct TV Rec	Start
Ovládání VIERA Link	Rekordér
Výběr reproduktorů	Domácí kino



- Aktuální televizní pořad se zaznamenává na pevný disk od místa, kde byl pozastaven.
- Pokud se pozastavený televizní obraz po několika minutách ztratí, můžete jej obnovit stisknutím tlačítka OPTION.
- Při ovládání funkce [Pause Live TV] postupujte podle pokynů.

■ Používání funkce [Pause Live TV]

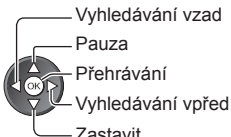

- Pokud přehrávání zastavíte, zaznamenaný program bude z pevného disku odstraněn.

- Operace se liší v závislosti na rekordéru. V tomto případě postupujte podle pokynů nebo čtete návod k rekordéru.

■ Návrat na aktuální televizní pořad (zastavení přehrávání funkce [Pause Live TV] / zrušení pozastavení)

Vyberte [Ano]



- Pokud přehrávání zastavíte nebo zrušíte pauzu, zaznamenaný program bude z pevného disku odstraněn.

Ovládání menu připojeného zařízení dálkovým ovladačem VIERA [Ovládání VIERA Link]

Tímto dálkovým ovladačem televizoru lze kontrolovat některé funkce připojeného zařízení (dálkový ovladač namířte na přijímač signálu na televizoru).

- Jestliže nelze zařízení používat, zkontrolujte nastavení i celé zařízení.
 - ➔ „Souhrn funkcí Q-Link a VIERA Link“ (str. 73, 74), „Příprava“ (str. 76)
- Podrobnosti týkající se ovládání připojeného zařízení naleznete v návodu k zařízení.

1 Zobrazte menu [VIERA TOOLS] a vyberte možnost [VIERA Link]



2 Vyberte [Ovládání VIERA Link]

VIERA Link menu	
Pause Live TV	Start
Direct TV Rec	Start
Ovládání VIERA Link	Rekordér
Výběr reproduktorů	Domácí kino



3 Vyberte zařízení pro přístup

Vyberte typ připojeného zařízení a přístup.

VIERA Link menu	
Pause Live TV	Start
Direct TV Rec	Start
Ovládání VIERA Link	Rekordér
Výběr reproduktorů	Domácí kino



[Rekordér] / [Přehrávač] / [Domácí kino] / [Video kamera] / [LUMIX] / [Digitální kamera] / [Ostatní]

- Do systému můžete také přistupovat přímo pomocí VIERA TOOLS. ➔ (str. 30)
- Zobrazovaná položka se může lišit v závislosti na připojeném zařízení.
- [Domácí kino] představuje systém s přehrávačem, systém s přehrávačem disků Blu-ray nebo rekordérem.
- [Ostatní] znamená Tuner set top box.

Zobrazí se menu zařízení, ke kterému přistupujete.
(Vstupní režim se změní automaticky)

4 Vyvolejte menu zařízení

- Nastavte kód na dálkovém ovladači na „73“ (str. 30).

Postupujte podle zobrazených pokynů

- Zobrazení průvodce funkcí

OPTION



Při vyvolání přístupu k zařízení jiných výrobců se může zobrazit menu Nastavení / Volba obsahu.

- Dostupná tlačítka na dálkovém ovladači VIERA závisí na připojeném zařízení.

Poznámka

- Některé funkce nemusí být dostupné, závisí na zařízení. V tomto případě použijte k ovládání zařízení jeho vlastní dálkový ovladač.

■ Pokud je připojen větší počet rekordérů nebo přehrávačů

VIERA Link menu	
Pause Live TV	Start
Direct TV Rec	Start
Ovládání VIERA Link	Rekordér2
Výběr reproduktorů	Domácí kino

Počet je dán nižším číslem konektoru HDMI televizoru připojeného ke stejnému typu zařízení. Příklad: do HDMI2 a HDMI3 jsou zapojeny dva rekordéry. Rekordér zapojený do HDMI2 se zobrazuje jako [Rekordér1] a rekordér zapojený k HDMI3 jako [Rekordér2].

[Rekordér1-3 / Přehrávač1-3]

■ Pokud vyvoláte zařízení, které není typu VIERA Link

VIERA Link menu	
Pause Live TV	Start
Direct TV Rec	Start
Ovládání VIERA Link	Rekordér
Výběr reproduktorů	Domácí kino

Bude zobrazen typ připojeného zařízení.

I když máte k připojenému zařízení přístup, nemůžete jej ovládat. K ovládání zařízení použijte jeho vlastní dálkový ovladač.

Ovládání reproduktorů [Výběr reproduktorů]

Tímto dálkovým ovladačem televizoru lze ovládat reprosoustavy domácího kina (dálkový ovladač namířte na přijímač signálu na televizoru).

- Jestliže nelze zařízení používat, zkontrolujte nastavení i celé zařízení.
 - ➔ „Souhrn funkcí Q-Link a VIERA Link“ (str. 73, 74), „Příprava“ (str. 76)

1 Zobrazte menu [VIERA TOOLS] a vyberte možnost [VIERA Link]



2 Vyberte [Výběr reproduktorů]

VIERA Link menu	
Pause Live TV	Start
Direct TV Rec	Start
Ovládání VIERA Link	Rekordér
Výběr reproduktorů	Domácí kino



3 Nastavte možnost [Domácí kino] nebo [TV]



[Domácí kino]:

Zvuk vychází z reproduktorů domácího kina. Pokud je domácí kino přehrávače, domácí kino s přehrávačem disků Blu-ray nebo zesilovač v pohotovostním režimu, automaticky se zapne.

- Zvyšování / snižování hlasitosti



- Vypnutí zvuku



- Zvuk reproduktorů televizoru je vypnutý.
- Pokud je zařízení vypnuto, reproduktory televizoru budou aktivní.

[TV]:

Reproduktory televizoru jsou aktivní.

Vícekanálový zvuk

Přejete-li si vychutnat vícekanálový zvuk (např. Dolby Digital 5.1ch) prostřednictvím zesilovače, připojte jej kabelem HDMI a optickým digitálním audio kabelem (str. 74) a poté vyberte možnost [Domácí kino]. Má-li zesilovač funkci „HDAVI Control 5“, můžete jej připojit pouze pomocí kabelu HDMI ke konektoru HDMI2 na televizoru.

Pokud si chcete vychutnat vícekanálový zvuk z rekordéru DIGA, zapojte kabel HDMI z rekordéru DIGA do zesilovače (str. 74).

Poznámka

- Tyto funkce nemusí pracovat správně, závisí na připojeném zařízení.
- Po několika prvních sekund po přepnutí vstupního režimu nemusí být obraz nebo zvuk k dispozici.
- Nejnovějším standardem pro zařízení kompatibilní s funkcí HDAVI Control 5 (k listopadu 2011) je „HDAVI Control 5“. Tento standard je kompatibilní s běžným zařízením HDAVI.
- Potvrzení verze HDAVI Control tohoto televizoru ➔ [Systémové informace] (str. 39)

Externí zařízení

Tyto diagramy znázorňují naše doporučení pro připojení vašeho televizoru k různým typům zařízení. Další typy připojení vyhledejte v návodu k obsluze pro každé zařízení, základní připojení (str. 11 - 13), v tabulce (str. 83) a v technických údajích (str. 97 - 98).

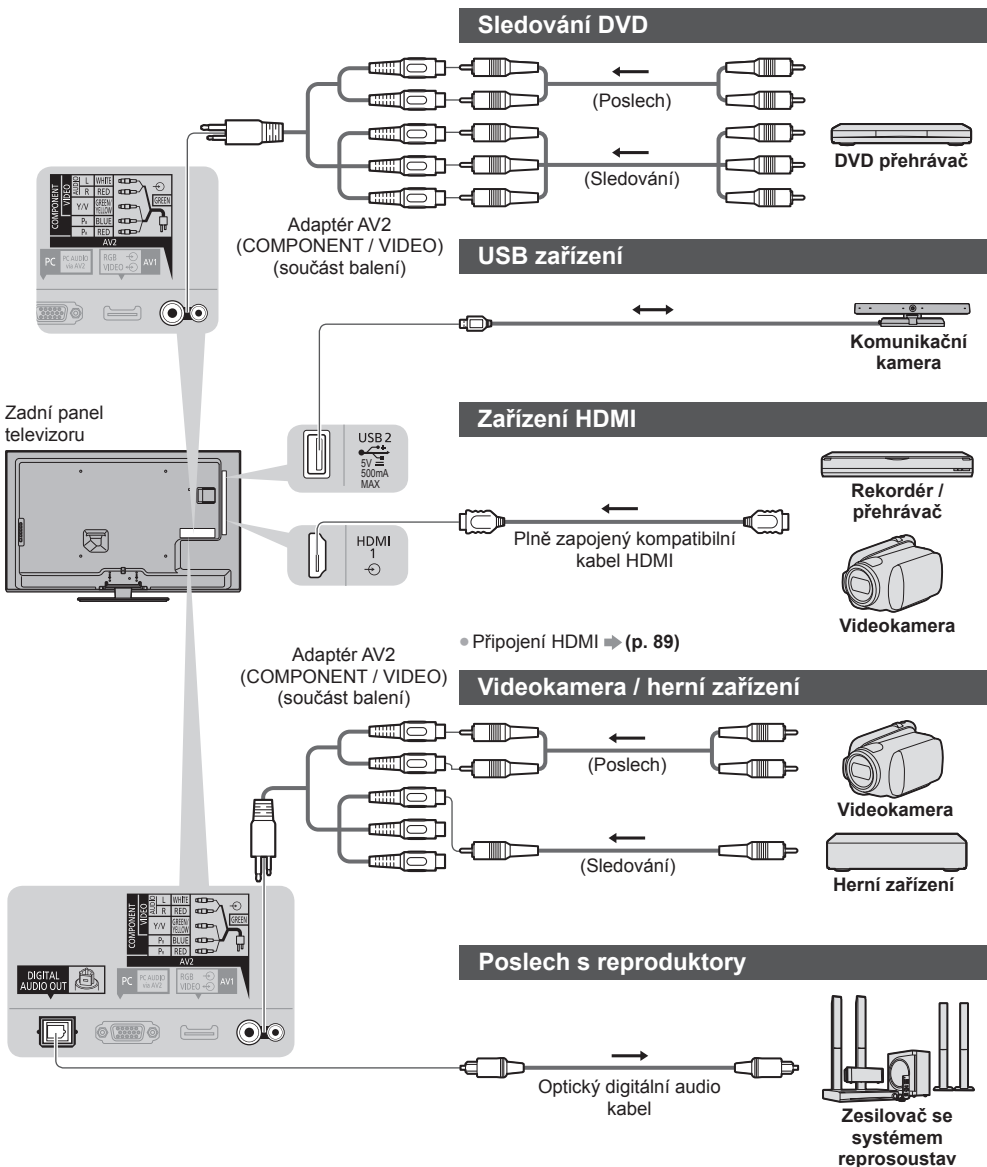

Chcete-li si vychutnat zvuk z externího zařízení ve vícekanálovém formátu (např. Dolby Digital 5.1ch), zařízení připojte k zesilovači. Podrobnosti týkající se zapojení vyhledejte v návodech k zařízení a k zesilovači.

Sít' (kabelové p.)

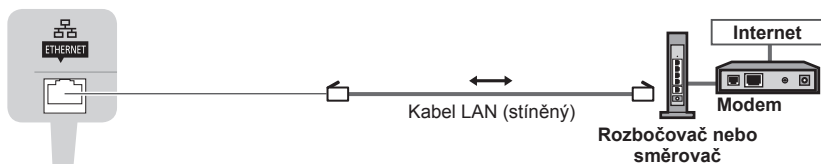

Zadní panel televizoru



Sluchátka



(Stereofonní minijack M3)

- Nastavení hlasitosti
➔ [Hlasitost sluchátek] (p. 34)

Adaptér AV2
(COMPONENT / VIDEO)
(součást balení)

PC

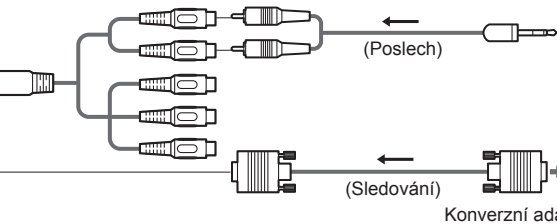
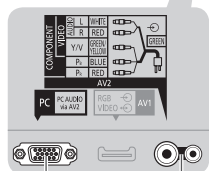

Typy zařízení připojitelného k jednotlivým konektorům

Funkce	Terminal						
	AV1*1	AV2*1		DIGITAL AUDIO OUT	ETHERNET	HDMI 1 - 4	USB 1 - 2
		COMPONENT	VIDEO				
Záznam / přehrávání videokazet / DVD (videorekordér / DVD rekordér)	<input type="radio"/>						
Sledování satelitního vysílání (set top box)	<input type="radio"/>		<input type="radio"/>			<input type="radio"/> *2	
Sledování DVD (DVD přehrávač)	<input type="radio"/>	<input type="radio"/>	<input type="radio"/>			<input type="radio"/>	
Sledování záběrů videokamery (videokamera)	<input type="radio"/>		<input type="radio"/>			<input type="radio"/>	
Hraní her (herní zařízení)	<input type="radio"/>		<input type="radio"/>			<input type="radio"/>	
Použití zesilovače se systémem reprosoustav				<input type="radio"/>		<input type="radio"/> *3	
Využívání síťových služeb					<input type="radio"/>		<input type="radio"/> *4
Q-Link	<input type="radio"/>						
VIERA Link	<input type="radio"/> (s HDMI)					<input type="radio"/>	
Přímý TV záznam	<input type="radio"/>					<input type="radio"/>	

: Doporučované připojení

*1: K připojení zařízení je nutný adaptér (součást balení).

*2: Pro automatické přepnutí na vstup použijte HDMI1.

*3: Pro připojení zesilovače použijte HDMI2. Tento způsob připojení lze použít pro zesilovač s funkcí ARC (Audio Return Channel).

*4: Připojte komunikační kameru k portu USB 2.

Technické údaje

Automatický poměr stran

Optimální velikost a poměr budou zvoleny automaticky a vy si budete moci dopřát lepší obraz. ➔ (str. 22)

■ Řídicí signál nastavení poměru stran

V levé horní části obrazovky se objeví nápis [ŠIROKOÚHLÝ], pokud byl zjištěn identifikační širokoúhlý signál (WSS) nebo kontrolní signál na konektoru SCART / HDMI.

Poměr se přepne na odpovídající širokoúhlý poměr 16:9 nebo 14:9.

Tato funkce pracuje v každém režimu poměru stran.

Vstupní konektor	Formát vstupního signálu	Řídicí signál nastavení poměru stran	
		Identifikační signál širokoúhlého obrazu (WSS)	Řídicí signál přenášený konektorem SCART (kontakt 8) / konektorem HDMI
Kabel RF	DVB-C	○	
	DVB-T	○	
	PAL B, G, H, I, D, K	○	
	SECAM B, G, L, L', D, K	○	
	PAL 525/60 6,5 MHz	–	
	PAL 525/60 6,0 MHz	–	
	PAL 525/60 5,5 MHz	–	
	M.NTSC 6,5 MHz	–	
	M.NTSC 6,0 MHz	–	
AV1 / AV2 (Složený)	PAL	○	○
	SECAM	○	○
	PAL 525/60	–	○
	M.NTSC	–	○
	NTSC	–	○
AV2 (Komponentní)	525 (480) / 60i, 60p	–	
	625 (576) / 50i, 50p	○	
	750 (720) / 60p, 50p	–	
	1 125 (1 080) / 60i, 50i	–	
HDMI1 HDMI2 HDMI3 HDMI4	525 (480) / 60i, 60p	–	○
	625 (576) / 50i, 50p	–	○
	750 (720) / 60p, 50p	–	○
	1 125 (1 080) / 60i, 50i	–	○
	1 125 (1 080) / 60p, 50p, 24p	–	○

■ Automatický režim

Automatický režim určuje nejlepší poměr stran pro vyplnění obrazovky pomocí procesu o čtyřech krocích (WSS, kontrolní signál na konektoru SCART / HDMI, detekce formátu Letterbox nebo zarovnání).

Proces může trvat několik minut, závisí na tmavosti obrazu.

Detekce formátu Letterbox:

Pokud budou v horní a spodní části obrazovky zjištěny černé pruhy, Automatický režim vybere nejlepší poměr stran a obraz roztáhne tak, aby byla zaplněna celá obrazovka.

Pokud nebudou zjištěny žádné identifikační signály poměru, automatický režim vylepší obraz tak, aby bylo dosaženo optimálního zážitku ze sledování.

Poznámka

- Poměr se mění v závislosti na programu apod. Pokud je poměr jiný než standardní 16:9, objeví se v horní a v dolní části obrazovky černé pruhy.
- Pokud vypadá velikost obrazovky při přehrávání programu nahraného v širokoúhlém formátu z videorekordéru neobvykle, upravte funkci Tracking (sledování stopy) na videorekordéru. Čtete návod k videorekordéru.

Podporovaný formát souboru v Přeřvači médií a servery médií

■ Fotografie

Formát	Přípona souboru	Rozlišení obrazu (pixely)	Podrobnosti / omezení
JPEG	.jpg .jpeg	8 × 8 až 30 719 × 17 279	Standardy DCF a EXIF Další vzorkování: 4:4:4, 4:2:2, 4:2:0 • Formát progresivní JPEG není podporován.

■ Video

Schránka	Přípona souboru	Video kodek	Audio kodek	Podrobnosti / omezení
AVCHD	.mts	H.264	Dolby Digital	Standard AVCHD, verze 2.0 (AVCHD Progressive) • Po modifikaci struktury složek na zařízení nemusí být jejich data přístupná.
SD-Video	.mod	MPEG1 MPEG2	Dolby Digital MPEG Audio	Standard SD-Video, verze 1.31 (Entertainment Video Profile) • Po modifikaci struktury složek na zařízení nemusí být jejich data přístupná.
MOV	.mov .qt	DivX3 DivX4 DivX5 DivX6 H.264 BP/MP/HP Motion JPEG MPEG1 MPEG2 MPEG4 SP/ASP	AAC Dolby Digital Dolby Digital Plus Jádro DTS HE-AAC LPCM MPEG Audio MP3	• Tento televizor podporuje Motion JPEG zaznamenaný fotoaparátem Panasonic LUMIX*1. • Na tomto televizoru není možné přehrávat Motion JPEG prostřednictvím serveru médií. *1: Některé produkty starší roku 2004 nemusí být dostupné. Slučitelnost s budoucími produkty není zaručena.
AVI	.avi .divx	DivX3 DivX4 DivX5 DivX6 H.264 BP/MP/HP MPEG1 MPEG2 MPEG4 SP/ASP VC-1 Windows Media Video Ver. 9	AAC ADPCM Dolby Digital Dolby Digital Plus Jádro DTS HE-AAC LPCM MPEG Audio MP3 WMA WMA Pro	• Certifikováno pro přehrávání video souborů DivX Plus HD v aplikaci Media Player. Podrobnosti o DivX ➔ (str. 87) • Některé funkce týkající se titulků nebo kapitol možná nebudou dostupné.
MKV	.mkv	DivX3 DivX4 DivX5 DivX6 H.264 BP/MP/HP MPEG1 MPEG2 MPEG4 SP/ASP	AAC Dolby Digital Dolby Digital Plus Jádro DTS HE-AAC MPEG Audio MP3	

Kontejner	Přípona souboru	Video kodek	Audio kodek	Podrobnosti / omezení
ASF	.asf .wmv	DivX3 DivX4 DivX5 DivX6 MPEG4 SP/ASP VC-1 Windows Media Video Ver. 9	AAC Dolby Digital Dolby Digital Plus HE-AAC LPCM MP3 WMA WMA Pro	• Soubory chráněné proti kopírování nelze přehrávat.
MP4	.f4v .m4v .mp4	DivX3 DivX4 DivX5 DivX6 H.264 BP/MP/HP MPEG1 MPEG2 MPEG4 SP/ASP	AAC Dolby Digital Dolby Digital Plus HE-AAC MPEG Audio MP3	• Tento televizor podporuje tento multimediální kontejner kompatibilní s výrobky Panasonic. Podrobnosti vyhledejte v návodu k výrobkům.
FLV	.flv	H.264	AAC MP3	–
3GPP	.3gp .3g2	H.264 MPEG4 SP/ASP	AAC HE-AAC	–
PS	.mpg .mpeg .vob .vro	H.264*2 MPEG1 MPEG2 VC-1*2	AAC*2 Dolby Digital Dolby Digital Plus*2 HE-AAC*2 LPCM MPEG Audio MP3*2	*2: Tento kodek lze přehrávat jen v aplikaci Media Player.
TS	.m2ts .tp .trp .ts	H.264 MPEG1 MPEG2 VC-1*3	AAC Dolby Digital Dolby Digital Plus DTS core*3 HE-AAC MPEG Audio MP3*3	*3: Tento kodek lze přehrávat jen v aplikaci Media Player.

■ Hudba

Kodek	Přípona souboru	Omezení
MP3	.mp3	–
AAC	.m4a	• Soubory chráněné proti kopírování nelze přehrávat.
WMA WMA Pro	.wma	• Soubory chráněné proti kopírování nelze přehrávat. • Formát WMA Lossless není podporován.
FLAC	.flac	–

Poznámka

- Některé soubory nemusí být přehrány, i když splňují tato kritéria.
- Nepoužívejte pro data dvoubajtové znaky ani jiné speciální kódy.
- Zařízení se může stát nepoužitelným s touto TV, pokud se názvy složek a souborů změní.

DivX Certified® pro přehrávání videí DivX® a DivX Plus® HD (H.264/MKV) až do HD 1080p, včetně bonusového obsahu.

O DIVX VIDEO:

DivX® je digitální video formát vytvořený firmou DivX, LLC, která je přidruženou společností firmy Rovi Corporation. Toto je oficiální DivX Certified® zařízení, umožňující přehrávání videa ve formátu DivX. Na adrese divx.com naleznete další informace a softwarové nástroje pro převod souborů na videa formátu DivX.

■ Textový soubor titulků k DivX

Formát titulků – MicroDVD, SubRip, TMLPlayer

- Video soubor DivX a textový soubor s titulky jsou ve stejné složce a soubory mají stejný název s výjimkou přípony.
- Bude-li ve stejné složce více než jeden textový soubor s titulky, zobrazí se v následujícím pořadí: „.srt“, „.sub“, „.txt“.
- Pokud chcete potvrdit nebo změnit aktuální stav titulků při přehrávání obsahu DivX, stisknete tlačítko OPTION a zobrazíte menu Volby.
- V závislosti na metodách použitých pro vytvoření souboru nebo stavu nahrávání se mohou zobrazit pouze části titulků nebo se nemusí zobrazit vůbec.

Poznámka

- V závislosti na tom, jak jste zpracovali SD kartu, paměť USB Flash nebo server médií se nemusí složky a soubory zobrazit v očíslovaném pořadí.
- V závislosti na tom, jak vytvoříte soubory a strukturu složek, se soubory a složky nemusí zobrazit.
- Při větším počtu složek a souborů může dokončení operace nějakou dobu trvat nebo se některé soubory nemusejí zobrazit či přehrávat.

INFORMACE O VIDEU VE FORMÁTU DIVX:

Toto DivX Certified® zařízení se musí registrovat pro přehrávání zakoupeného DivX Video-on-demand (VOD) obsahu. Pro získání registračního kódu vyhledejte položku DivX VOD v menu Nastavení. Více informací o tom, jak dokončíte registraci, najdete na stránce vod.divx.com.

■ Zobrazení registračního kódu DivX VOD

➔ [DivX® VOD] (str. 39)

- Pokud si přejete vytvořit nový registrační kód, je třeba nejprve odregistrovat stávající kód.
Po jednom přehrávání obsahu DivX VOD se zobrazí obrazovka pro odregistrování se v položce [DivX® VOD] v menu Nastavení. Pokud stisknete tlačítko OK na obrazovce potvrzení, vytvoří se odregistrační kód a vy nebudete moci přehrávat žádný obsah zakoupený na aktuální registrační kód.
Pokud si přejete získat nový registrační kód, stisknete tlačítko OK na obrazovce odregistrování kódu.
- Zakoupíte-li si obsah DivX VOD využitím jiného registračního kódu než je kód tohoto televizoru, nebudete moci takový obsah přehrávat. (Zobrazí se hlášení [Vaše zařízení není autorizováno pro přehrávání tohoto chráněného DivX videa.])

■ Informace o obsahu DivX, který lze přehrávat se stanoveným počtem opakování

Určitý obsah DivX VOD lze přehrávat pouze stanoveným počtem opakování.

Při přehrávání tohoto obsahu se zobrazí zbývajících počet přehrávání. Pokud se jako počet zbývajících přehrávání zobrazuje nula, obsah již nemůžete přehrávat. (Zobrazí se hlášení [Toto předplatné DivX vypršelo.])

- Při přehrávání tohoto obsahu bude za následujících podmínek počet zbývajících přehrávání snížen o jedna:
 - Jestliže ukončíte aktuální aplikaci.
 - Pokud přehráváte jiný obsah.
 - Jestliže přejdete k dalšímu nebo předchozímu obsahu.

Zařízení pro pořízení záznamu nebo přehrávání

■ Karta SD

Formát karty:

Karta SDXC - exFAT

Karta SDHC / karta SD - FAT16 nebo FAT32

Kompatibilní druh karty (maximální kapacita):

Karta SDXC (64 GB), karta SDHC (32 GB), karta SD (2 GB), karta miniSD (2 GB) (vyžaduje adaptér miniSD)

- Pokud používáte kartu miniSD, vkládejte a vyjímejte ji společně s adaptérem.
- Nejnovější informace o typu karty získáte na těchto webových stránkách: (pouze anglicky) <http://panasonic.jp/support/global/cs/tv/>
- Použijte kartu SD, která splňuje standardy SD. Pokud ne, může to způsobit selhání TV.

■ Paměť USB Flash (pro přehrávání v Přehrávači médií)

Formát USB Flash paměti: FAT16, FAT32 nebo exFAT

• Přehrávač médií nepodporuje pevné disky s USB naformátované pomocí počítače.

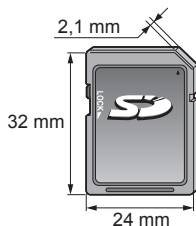

Poznámka

- Zobrazení souborů upravených na počítači nemusí být možné.
- V době kdy televizor přistupuje k datům, zařízení neodpojujte. Jinak by mohlo dojít k poškození zařízení nebo televizoru.
- Nedotýkejte se kontaktů na zadní straně zařízení.
- Zařízení nevystavujte vysokému tlaku nebo nárazu.
- Vložte zařízení ve správném směru. Jinak by mohlo dojít k poškození zařízení nebo televizoru.
- Elektrické rušení, statická elektřina nebo nesprávná obsluha může data nebo zařízení poškodit.
- V pravidelných intervalech data zálohujte, pro případ znehodnocení nebo poškození dat nebo chybné obsluhy televizoru. Společnost Panasonic nezodpovídá za znehodnocení nebo poškození zaznamenaných dat.

Připojení počítače

K tomuto televizoru lze připojit počítač - na televizoru se zobrazí obsah obrazovky počítače a bude slyšet zvuk.

- Signály počítače, které lze připojit: horizontální snímací kmitočet 31 až 69 kHz; vertikální snímací kmitočet 59 až 86 Hz (více než 1 024 signálových řádků může způsobit nesprávné zobrazení obrazu).
- U počítačů s 15 pólovým konektorem D-sub kompatibilním s DOS/IV není nutný PC adaptér.

Poznámka

- Některé modely počítačů nelze k tomuto televizoru připojit.
- Při použití PC nastavte kvalitu barevného zobrazení PC na nejvyšší úroveň.
- Podrobnosti týkající se vhodných signálů PC „Vstupní signály, které lze zobrazit“ ➔ (str. 90)
- Signál 15pólového konektoru D-sub

- Max. obrazové rozlišení

4:3	1 440 × 1 080 pixelů
16:9	1 920 × 1 080 pixelů

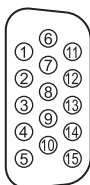

Číslo kontaktu	Název signálu	Číslo kontaktu	Název signálu	Číslo kontaktu	Název signálu
①	R	⑥	GND (uzemnění)	⑪	NC (nepřipojeno)
②	G	⑦	GND (uzemnění)	⑫	NC (nepřipojeno)
③	B	⑧	GND (uzemnění)	⑬	HD
④	NC (nepřipojeno)	⑨	NC (nepřipojeno)	⑭	VD
⑤	GND (uzemnění)	⑩	GND (uzemnění)	⑮	NC (nepřipojeno)

Připojení HDMI

HDMI (High-definition multimedia interface - multimediální rozhraní s vysokým rozlišením) je první digitální spotřební AV rozhraní na světě, které splňuje nekompresní standardy.

Po propojení televizoru se zařízením si díky HDMI budete moci vychutnat digitální obraz s vysokým rozlišením a špičkový zvuk.

Zařízení kompatibilní se standardem HDMI*1 s výstupním konektorem HDMI nebo DVI, například DVD přehrávač, set-top-box nebo herní zařízení, lze připojit ke konektoru HDMI kabelem kompatibilním s rozhraním HDMI.

Další informace o připojeních ➔ (str. 12, 81)

■ Použitelné funkce HDMI

- Vstupní audiosignál:
2kanalový formát Linear PCM
(vzorkovací kmitočty - 48 kHz, 44,1 kHz, 32 kHz)
- Vstupní videosignál:
➔ „**Vstupní signály, které lze zobrazit**“ (str. 90)
Přizpůsobí signál nastavení výstupu digitálního zařízení.
- Vstupní signál PC:
➔ „**Vstupní signály, které lze zobrazit**“ (str. 90)
Přizpůsobí signál nastavení výstupu počítače.
- VIERA Link (HDAVI Control 5)
➔ **[VIERA Link]** (str. 76)
- Content Type
- Audio Return Channel*2
(pouze konektor HDMI2)

■ Připojení DVI

Pokud má externí zařízení pouze výstup DVI, připojte jej ke konektoru HDMI pomocí kabelového adaptéru DVI na HDMI*3. Pokud používáte kabelový adaptér DVI na HDMI, připojte audio kabel ke konektoru AUDIO s dodaným adaptérem AV2 (COMPONENT / VIDEO).

Poznámka

- Nastavení zvuku lze provést v položce [Vstup HDMI1 / 2 / 3 / 4] v menu Nastavení zvuku. (str. 35)
- Pokud má připojené zařízení funkci nastavení poměru stran, poměr nastavte na „16:9“.
- Tyto konektory HDMI jsou „Typ A“.
- Tyto konektory HDMI jsou kompatibilní se systémem ochrany obsahu chráněného autorskými právy HDCP (Ochrana širokopásmového digitálního obsahu.)
- Zařízení, které nemá žádný konektor digitálního výstupu, lze připojit ke vstupnímu komponentnímu nebo video konektoru umožňujícímu příjem analogových signálů.
- Tato TV začleňuje HDMI™ technologii.

*1: Na zařízení podporujícím HDMI je zobrazeno logo HDMI.

*2: Audio Return Channel (ARC) je funkce, která umožňuje posílat digitální zvukové signály pomocí HDMI kabelu.

*3: Informujte se u místního prodejce digitálního zařízení.

USB připojení

- Doporučuje se připojovat USB Flash paměť nebo komunikační kameru přímo k USB konektorům televizoru.
- Některá USB zařízení nebo USB HUB nelze s touto TV používat
- Pomocí USB čtečky karet nelze připojit žádné zařízení.
- Kromě paměti USB Flash nemůžete používat dvě a více zařízení USB stejného druhu najednou.
- Doplnující informace o USB zařízeních lze získat na následující internetové stránce. (pouze anglicky)
<http://panasonic.jp/support/global/cs/tv/>

■ USB klávesnice

- USB klávesnice vyžadující ovladač není podporována.
- Pro změnu typu jazyka ➔ **[Rozvržení USB klávesnice]** (str. 39)
- Znak se nemusí správně zobrazit na TV obrazovce v závislosti na připojené klávesnici nebo nastavení rozložení klávesnice.
- Některé klávesy na klávesnici s USB mohou odpovídat těm na dálkovém ovladači.

USB klávesnice	Dálkový ovladač	USB klávesnice	Dálkový ovladač
↑ / ↓ / ← / →	Kurzorová tlačítka	F2	VIERA TOOLS
Enter	OK	F3	MENU
Backspace	BACK/RETURN	F4	INPUT (AV)
Esc	EXIT	F5 / F6	Přepínání kanálů dolů / nahoru
0 - 9 / Znak	Číselná tlačítka	F7 / F8	Snižování / zvyšování hlasitosti
F1	GUIDE	F9 / F10 / F11 / F12	Barevná tlačítka

■ Gamepad

- Na následující webové stránce naleznete gamepady, které byly testovány pro použití s tímto televizorem. (pouze anglicky)
<http://panasonic.jp/support/global/cs/tv/>
- Některé klávesy na gamepadech odpovídají těm na dálkovém ovladači.

Příklad:

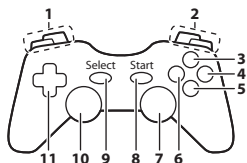

Dálkový ovladač		Dálkový ovladač	
1	Zvyšování / snižování hlasitosti	7	VIERA TOOLS
2	Přepínání kanálů nahoru / dolů	8	EXIT
3	GUIDE	9	INPUT (AV)
4	OK		
5	BACK/RETURN	10	MENU
6	INTERNET	11	Kurzorová tlačítka

Vstupní signály, které lze zobrazit

■ COMPONENT (Y, P_B, P_R) (z konektoru AV2), HDMI

Název signálu	COMPONENT	HDMI
525 (480) / 60i, 60p	○	○
625 (576) / 50i, 50p	○	○
750 (720) / 60p, 50p	○	○
1 125 (1 080) / 60i, 50i	○	○
1 125 (1 080) / 60p, 50p, 24p	○	○

○ : Použitelný vstupní signál

■ PC (z konektoru D-sub 15P)

Název signálu	Horizontální kmitočet (kHz)	Vertikální kmitočet (Hz)
640 × 480 při 60 Hz	31,47	59,94
800 × 600 při 60 Hz	37,88	60,32
852 × 480 při 60 Hz	31,44	59,89
1 024 × 768 při 60 Hz	48,36	60,00
1 280 × 768 při 60 Hz	47,70	60,00
1 280 × 1 024 při 60 Hz	63,98	60,02
1 366 × 768 při 60 Hz	48,39	60,04

Příslušný vstupní signál pro PC je kompatibilní se standardním časováním VESA.

■ PC (z konektoru HDMI)

Název signálu	Horizontální kmitočet (kHz)	Vertikální kmitočet (Hz)
640 × 480 při 60 Hz	31,47	60,00
1 280 × 720 při 60 Hz	45,00	60,00
1 920 × 1 080 při 60 Hz	67,50	60,00

Příslušný vstupní signál pro PC je kompatibilní se standardním časováním HDMI.

Poznámka

- Jiné než výše uvedené signály nemusí být zobrazeny správně.
- Výše uvedené signály jsou kvůli optimálnímu zobrazení na vašem televizoru přeformátovány.
- Signál PC je pro zobrazení zvětšen nebo komprimován, takže nemusí zobrazovat jemné detaily v dostatečné kvalitě.

Tabulka znaků pro numerická tlačítka

Pomocí numerických tlačítek lze vkládat znaky pro volné položky.

Označení vstupu																			
Název																			
A	B	C	D	E	F	G	H	I	J	K	L	M	N	O	P	Q	R	S	T
u	v	w	x	y	z	á	č	ě	í	ř	š	ť	ú	ý	ž	:	#		
0	1	2	3	4	5	6	7	8	9	()	+ -	.	*						

1	2	3
4	5	6
7	8	9
0		

Stiskněte numerické tlačítko opakovaně, dokud nedostanete požadovaný znak.

- Pokud jednu sekundu počkáte, znak se automaticky vloží.
- Znaky lze také vkládat stisknutím tlačítka OK nebo dalších číselných tlačítek během jedné sekundy.
- Znaky se mohou lišit v závislosti na zadávaných položkách.

Tabulka znaků:

Číselná tlačítka	Znaky	Číselná tlačítka	Znaky
1	. @ / ! : # + - * _ () ' " % & ? , ; = \$ [] ~ < > { } ^ ` \	6 _{mno}	m n o 6 M N O
2 _{abc}	a b c 2 A B C á č Á Č	7 _{pqrs}	p q r s 7 P Q R S ř š Ř Š
3 _{def}	d e f 3 D E F é ě É Ě	8 _{tuv}	t u v 8 T U V ť ú ů Ť Ú
4 _{ghi}	g h i 4 G H Í Í	9 _{wxyz}	w x y z 9 W X Y Z ý ž Ý Ž
5 _{jkl}	j k l 5 J K L	0	Mezera 0

Informace o konektorech SCART, HDMI

Konektor AV1 SCART (RGB, VIDEO, Q-Link)

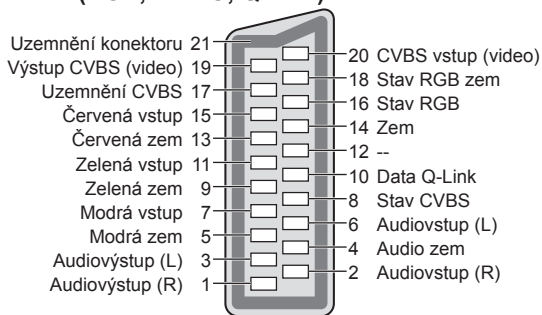

Konektor HDMI

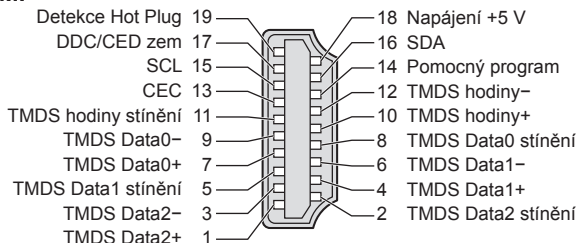

Otázky a odpovědi

Dříve než zavoláte servis nebo budete žádat pomoc, projděte si tato jednoduchá řešení umožňující vyřešení problému. Jestliže problém přetrvává, obraťte se na místního prodejce Panasonic.

V režimu DVB se objevuje blokový šum, zmrazení nebo zmizení obrazu / v analogovém režimu se objevují bílé body nebo obraz se stíny (duchové) / některé kanály nelze naladit

- Ověřte polohu, orientaci a připojení antény.
- Zkontrolujte [Stav signálu] (str. 45). Pokud je možnost [Kvalita signálu] zobrazena červeně, je DVB signál slabý.
- Povětrnostní podmínky ovlivňují příjem signálu (hustý déšť, sníh atd.), obzvláště v oblastech se špatným příjmem. I při pěkném počasí může vysoký tlak způsobovat špatný příjem některých kanálů.
- Kvalita digitálních signálů může být kvůli použitým digitálním přijímacím technologiím v některých případech relativně nízká, bez ohledu na dobrý příjem analogových signálů.
- Vypněte TV vypínačem a znovu ji zapněte.
- Pokud problém přetrvává, zeptejte se místního prodejce nebo poskytovatele služeb na dostupnost služeb.

V TV průvodci nejsou zobrazeny žádné programy

- Zkontrolujte digitální vysílač.
- Nasměrujte anténu na jiný vhodný vysílač.
- Zkontrolujte analogové vysílání. Je-li kvalita obrazu zhoršená, zkontrolujte anténu a zeptejte se místního prodejce.

Není reprodukován obraz ani zvuk

- Zkontrolujte, zda je televizor zapnutý.
- Ověřte si, zda je napájecí kabel zapojen do televizoru a do síťové zásuvky.
- Zkontrolujte, zda je televizor v režimu AV.
- Ověřte si, zda byl zvolen správný vstupní režim.
- Zkontrolujte menu Obraz (str. 32 - 33) a hlasitost.
- Zkontrolujte všechny požadované kabely a ověřte si, zda pevně drží na místě.

Automatický poměr stran

- Funkce Automatický poměr byla navržena proto, aby vám poskytla nejlepší poměr stran umožňující zaplnění celé obrazovky. ➔ (str. 84)
- Pokud chcete změnit poměr stran ručně, stiskněte tlačítko ASPECT. ➔ (str. 22)

Černobílý obraz

- Zkontrolujte, zda výstup externího zařízení odpovídá vstupu televizoru.
Při připojování pomocí SCART zkontrolujte, že nastavení výstupu externího zařízení není S-Video.

Vstupní režim, tj. EC/AV1, zůstává na obrazovce

- Chcete-li jej odstranit, stiskněte tlačítko **i**.
- Chcete-li je znovu zobrazit, stiskněte tlačítko znovu.

Funkce Q-Link nepracuje

- Zkontrolujte kabel SCART a jeho připojení.
Nastavte také položku [Výstup AV1] v menu Další nastavení. ➔ (str. 36)

Funkce [VIERA Link] nepracuje a zobrazí se chybová zpráva

- Zkontrolujte zapojení. ➔ (str. 73, 74)
- Zapněte připojené zařízení a poté televizor. ➔ (str. 76)

Nahrávání nezačíná okamžitě

- Zkontrolujte nastavení rekordéru. Podrobnosti vyhledejte v návodu k rekordéru.

Na obrazovce se mohou objevit červené, modré, zelené či černé tečky

- Jedná se o charakteristický znak panelů z tekutých krystalů a nepředstavuje to závadu. Panel z tekutých krystalů je vytvořen pomocí vysoce precizní technologie, která poskytuje jemné detaily obrazu. Občas se na obrazovce může objevit několik neaktivních pixelů v podobě ustrnulých bodů červené, zelené, modré nebo černé barvy. Toto nemá vliv na výkon LCD panelu.

	Problém	Příčiny / řešení
Obrázovka	Obraz je neuspořádaný a zašuměný	<ul style="list-style-type: none"> Odstraňte šum nastavením položky [Redukce šumu obrazu] v menu Nastavení obrazu. ➔ (str. 32) Zkontrolujte blízká elektrická zařízení (auto, motocykl, zářivka).
	Obraz se nezobrazuje	<ul style="list-style-type: none"> Nejsou parametry [Kontrast], [Jas] nebo [Barevná sytost] z menu nastavení obrazu nastaveny na minimum? ➔ (str. 32) Zkontrolujte nastavení položky [AV2] ([COMPONENT] / [VIDEO]) v části [Výběr vstupu], aby odpovídalo výstupu externího zařízení. (str. 28)
	Obraz je rozmazaný nebo zkreslený (zvuk není slyšet nebo je slabý)	<ul style="list-style-type: none"> Vynulujte kanály. ➔ (str. 40 - 41)
	Obraz je neobvyklý	<ul style="list-style-type: none"> Hlavním vypínačem televizor vypněte a poté opět zapněte. Pokud problém přetrvává, inicializujte všechna nastavení. ➔ [Expediční nastavení] (str. 51)
Zvuk	Není reprodukován žádný zvuk	<ul style="list-style-type: none"> Není aktivní „Vypnutí zvuku“? ➔ (str. 9) Není hlasitost nastavena na minimum?
	Úroveň zvuku je nízká nebo je zvuk zkreslený	<ul style="list-style-type: none"> Příjem zvukového signálu může být zhoršený. Nastavte v položce [MPX] (str. 34) v menu Nastavení zvuku možnost [Mono]. (Analogový)
HDMI	Zvuk je neobvyklý	<ul style="list-style-type: none"> Přepněte zvukové nastavení připojeného zařízení na „2ch L.PCM“. Zkontrolujte nastavení [Vstup HDMI1 / 2 / 3 / 4] v menu Nastavení zvuku. ➔ (str. 35) Pokud je problém s digitálním připojením zvuku, použijte připojení analogové. ➔ (str. 89)
	Obraz z externího zařízení je neobvyklý, pokud je zařízení připojeno přes HDMI	<ul style="list-style-type: none"> Zkontrolujte, zda je kabel HDMI zapojen správně. ➔ (str.81) Televizor a zařízení vypněte a poté jej znovu zapněte. Zkontrolujte vstupní signál ze zařízení. ➔ (str. 90) Používejte zařízení kompatibilní s EIA/CEA-861/861D.
Síť	Nelze se připojit k síti	<ul style="list-style-type: none"> Zkontrolujte připojení síťového kabelu nebo bezdrátové sítě. ➔ (str. 64) Zkontrolujte připojení a nastavení. ➔ (str. 64 - 68) Zkontrolujte síťové vybavení a síťové prostředí. Směrovač nemůže nastavit veřejnou IP adresu automaticky. Pokud správce sítě upřednostňuje určení IP adresy, nastavte IP adresu ručně. ➔ (str. 66) Směrovač může používat filtrování adres MAC (bezpečnostní nastavení). Zkontrolujte adresu MAC televizoru (str. 36) a nastavte ji ve směrovači jako povolenou. Pokud problém přetrvává, poraďte se s poskytovatelem internetových služeb nebo s telekomunikační společností.
	Při využívání funkcí DLNA nelze vybrat soubor	<ul style="list-style-type: none"> Je server medií připojeného zařízení připraven? ➔ (str. 63) Zkontrolujte formát příslušných dat. ➔ (str. 85, 86)
	Nelze využívat funkci VIERA Connect	<ul style="list-style-type: none"> Zkontrolujte připojení a nastavení. ➔ (str. 64 - 68) Server nebo připojená linka mohou být právě zaneprázdněny.

	Problém	Příčiny / řešení
Ostatní	Televizor se nezapíná	<ul style="list-style-type: none"> • Ověřte si, zda je napájecí kabel zapojen do televizoru a do síťové zásuvky.
	Televizor se přepíná do pohotovostního režimu	<ul style="list-style-type: none"> • Je aktivována funkce Automatické přepínání do pohotovostního režimu. ➔ (str. 10) • Přibližně za 30 minut po ukončení analogového vysílání televizor přejde do pohotovostního režimu.
	Dálkový ovladač nepracuje nebo vypadává	<ul style="list-style-type: none"> • Jsou správně nainstalovány baterie? ➔ (str. 7) • Je televizor zapnutý? • Baterie mohou být vybité. Vyměňte je. • Dálkový ovladač nasměrujte přímo na přední stranu televizoru (do zhruba 7 m a 30 stupňového úhlu od přední části TV). • Televizor umístěte stranou od slunečního světla nebo jiných zdrojů jasného světla, aby nedocházelo k ozáření snímače signálu dálkového ovladače.
	Díly TV se zahřívají	<ul style="list-style-type: none"> • I když teplota dílů předního, horního a zadního panelu stoupá, tento vzestup teploty nepředstavuje s ohledem na kvalitu a výkon žádný problém.
	Panel LCD se zlehka pohne, pokud na něj zatlačíte prstem Můžete zaslechnout klapavý zvuk	<ul style="list-style-type: none"> • Aby se zabránilo poškození panelu, je zajištěna jeho pružnost. • Panel se může zlehka pohnout, když na něj zatlačíte prstem, a můžete zaslechnout klapavý zvuk. Nejedná se o poruchu.
	Objeví se zpráva o chybě způsobené nadproudem	<ul style="list-style-type: none"> • Připojené USB zařízení může způsobovat tuto chybu. Odeberte zařízení, vypněte televizor hlavním vypínačem a pak jej znovu zapněte. • Zkontrolujte, zda se v portu USB nenachází cizí předměty.
Zobrazí se chybová zpráva	<ul style="list-style-type: none"> • Postupujte podle zobrazených pokynů. • Pokud problém přetrvává, zeptejte se místního prodejce Panasonic nebo pověřeného servisního střediska. 	

Údržba

Nejprve vyjměte zástrčku napájecího kabelu ze zásuvky.

Panel, rámeček, podstavec

Pravidelná péče:

Zlehka vyčistěte plochu zobrazovacího panelu, skříň nebo podstavec pomocí měkkého hadříku, abyste vyčistili nečistoty a otisky prstů.

Pro zaschlé nečistoty:

Nejdříve očistěte prach na povrchu. Navlhčete měkký hadřík čistou vodou nebo zředěným neutrálním saponátem (1 díl saponátu na 100 dílů vody). Vyždímejte utěrku a plochu utřete. Nakonec setřete veškerou vlhkost.

Pozor

- Nepoužívejte tvrdé utěrky nebo hubky s tvrdou plochou, jinak může dojít k poškrábání povrchu.
- Vodu ani saponát na TV nelijte. Kapalina uvnitř TV by mohla výrobek poškodit.
- Nenanášejte na povrch repelenty, rozpouštědla, ředidla nebo jiné nestálé substance. Mohou snížit kvalitu povrchu nebo způsobit odloupávání barvy.
- Povrch panelu displeje je speciálně upraven a lze jej snadno poškodit. Dávejte pozor, abyste na povrch neklepali nebo neškrábali nehtem nebo jinými tvrdými předměty.
- Nedovolte, aby rámeček nebo podstavec přišly na delší dobu do kontaktu s pryží nebo PVC substancí. Může se tím snížit kvalita povrchu.

Zástrčka napájecího kabelu

Pravidelně zástrčku napájecího kabelu otírejte suchým hadříkem. Vlhkost nebo prach mohou způsobit požár nebo úraz el. proudem.

Licence

Plně uznávány jsou však i společnosti nebo ochranné známky produktů uvedené bez zvláštního označení.

- DVB a loga DVB jsou ochranné známky právního subjektu DVB Project.
- Logo SDXC je ochrannou známkou společnosti SD-3C, LLC.
- „AVCHD“ a „AVCHD Progressive“ jsou ochranné známky společností Panasonic Corporation a Sony Corporation.
- DivX®, DivX Certified®, DivX Plus® HD a související loga jsou registrované ochranné známky společnosti Rovi Corporation nebo jejich přidružených společností a jsou využívány v rámci licence.
- QuickTime a logo QuickTime jsou ochrannými známkami nebo registrovanými ochrannými známkami společnosti Apple Inc., které se používají na základě licence.
- VIERA Connect je ochranná známka společnosti Panasonic Corporation.
- Skype je ochranná známka společnosti Skype Limited.
- DLNA®, logo DLNA a DLNA CERTIFIED™ jsou ochranné známky, servisní značky nebo certifikační značky společnosti Digital Living Network Alliance.
- Windows je registrovaná ochranná známka společnosti Microsoft Corporation ve Spojených státech amerických, anebo v dalších zemích.
- HDMI, logo HDMI, a High-Definition Multimedia Interface jsou obchodními značkami nebo registrovanými obchodními značkami HDMI Licensing LLC ve Spojených státech a ostatních zemích.
- HDAVI Control™ je ochranná známka společností Panasonic Corporation.
- VGA je ochranná známka společnosti International Business Machines Corporation.
- S-VGA je registrovaná ochranná známka společnosti Video Electronics Standard Association.
- Vyrobeno podle licence společnosti Dolby Laboratories.
- Dolby a symbol dvojitého písmene D jsou ochranné známky společnosti Dolby Laboratories.
- Vyrobeno pod licencí spadající do patentu USA č.: 5 956 674; 5 974 380; 6 487 535 a ostatních patentů USA a po celém světě ať už vydaných nebo v procesu schvalování. DTS, Symbol, spojení DTS a Symbol jsou registrované obchodní známky a DTS 2.0+ Digital Out je obchodní značka společnosti DTS, Inc. Výrobek zahrnuje software. © DTS, Inc. Všechna práva vyhrazena.
- GUIDE Plus+, Rovi a Rovi Guide jsou ochranné známky společnosti Rovi Corporation a/nebo jejich poboček. Systémy GUIDE Plus+ a Rovi Guide se vyrábějí podle licence společnosti Rovi Corporation a/nebo jejich poboček. Systém Rovi Guide je chráněn patenty a žádostmi o udělení patentu podanými v USA, Evropě a dalších zemích, včetně jednoho či více patentů USA č. 6 396 546, 5 940 073 a 6 239 794, udělených společnosti Rovi Corporation nebo jejím přidruženým společnostem.

Součástí tohoto produktu je následující software nebo technologie:

- (1) software vyvinutý samostatně společností Panasonic Corporation nebo pro tuto společnost;
- (2) software ve vlastnictví třetí strany, poskytnutý společností Panasonic Corporation na základě licence;
- (3) software částečně vycházející z práce skupiny Independent JPEG Group;
- (4) software vyvinutý společností FreeType Project;
- (5) software využívaný na základě licence GNU LESSER GENERAL PUBLIC LICENSE (LGPL) nebo
- (6) jiný software s otevřeným zdrojovým kódem, než je software licencovaný na základě LGPL.
- (7) „PlayReady“ (technologie správy digitálních práv) licencovaná společností Microsoft Corporation nebo jejími přidruženými společnostmi.

K softwaru zařazenému pod bod (5) se vztahují ustanovení a podmínky licence LGPL, respektive ustanovení na adrese <http://www.gnu.org/licenses/old-licenses/lgpl-2.1.html>.

Kromě toho je software spadající do kategorie (5) předmětem autorských práv více osob.

S upozorněním týkajícím se autorských práv těchto osob se seznamte na adrese <http://www.am-linux.jp/dl/EUIDTV12/>. LGPL software je distribuován v dobré víře, že bude užitečný, avšak BEZ JAKÉKOLI ZÁRUKY, včetně předpokládané záruky OBCHODOVATELNOSTI nebo VHODNOSTI PRO KONKRÉTNÍ ÚČEL.

Nejméně tři (3) roky od dodávky produktů poskytne společnost Panasonic kterékoli třetí straně, která se na ni s využitím níže uvedených kontaktních údajů obrátí, za poplatek nepřevyšující náklady na fyzické provedení distribuce zdrojového kódu, úplnou kopii příslušného strojově snimatelného zdrojového kódu, který je předmětem licence LGPL.

Kontaktní údaje

cdrequest@am-linux.jp

Zdrojový kód, který je předmětem licence LGPL, je vám i ostatním zájemcům z řad veřejnosti k dispozici prostřednictvím našeho níže uvedeného webu.

<http://www.am-linux.jp/dl/EUIDTV12/>

V případě softwaru spadajícího do kategorií (5) a (6) se seznamte s platnými licenčními ustanoveními v menu „Nastavení“ produktu.

Dále mějte na paměti, že v případě technologie PlayReady, uvedené v bodě (7), platí následující skutečnosti.

(a) Tento produkt využívá technologii, která je předmětem práv k duševnímu vlastnictví společnosti Microsoft.

Využívání nebo rozšiřování této technologie mimo rámec tohoto produktu je nepřipustné bez udělení příslušné licence ze strany společnosti Microsoft.

(b) Vlastníci obsahu využívají k ochraně svého duševního vlastnictví, včetně obsahu chráněného autorským právem, technologii správy přístupu k obsahu Microsoft PlayReady™. Toto zařízení využívá technologii PlayReady pro přístup k obsahu chráněnému pomocí technologií PlayReady nebo WMDRM. Pokud zařízení nebude řádně zajišťovat příslušná omezení, pokud jde o využívání obsahu, mohou vlastníci obsahu požadovat po společnosti Microsoft zrušení možnosti zařízení přistupovat k obsahu chráněnému technologií PlayReady. Toto zrušení by nemělo vliv na nechráněný obsah nebo obsah chráněný jinými technologiemi řízení přístupu.

Vlastníci obsahu mohou pro přístup ke svému obsahu požadovat aktualizaci softwaru PlayReady.

Pokud aktualizaci odmítnete, nebudete mít přístup k obsahu, který tuto aktualizaci vyžaduje.

Technické údaje

Číslo modelu	TX-L32E5E	TX-L37E5E	TX-L42E5E	TX-L47E5E
Zdroj napájení	Střídavé napětí 220-240 V, 50 / 60 Hz			
Panel	Panel LED LCD			
Rozměry (Š × V × H)	764 mm × 519 mm × 230 mm (s podstavcem) 764 mm × 473 mm × 52 mm (pouze televizor)	874 mm × 581 mm × 238 mm (s podstavcem) 874 mm × 534 mm × 52 mm (pouze televizor)	997 mm × 650 mm × 247 mm (s podstavcem) 997 mm × 604 mm × 52 mm (pouze televizor)	1 107 mm × 712 mm × 268 mm (s podstavcem) 1 107 mm × 666 mm × 52 mm (pouze televizor)
Hmotnost	11,0 kg čistá hmotnost (s podstavcem) 9,0 kg čistá hmotnost (pouze televizor)	13,5 kg čistá hmotnost (s podstavcem) 11,5 kg čistá hmotnost (pouze televizor)	17,0 kg čistá hmotnost (s podstavcem) 14,0 kg čistá hmotnost (pouze televizor)	20,0 kg čistá hmotnost (s podstavcem) 16,5 kg čistá hmotnost (pouze televizor)
Zvuk	Reproduktor	(75 mm × 22 mm) × 2, 8 Ω		
	Audio výstup	20 W (10 W + 10 W)		
	Sluchátka	Stereo minijack M3 (3,5 mm) × 1		
Přijímací systémy / název pásma Zkontrolujte aktuální informace o dostupnosti služeb na následující internetové stránce. (pouze anglicky) http://panasonic.jp/support/global/cs/tv/	PAL B, G, H, I, SECAM B, G, SECAM L, L'	VHF E2 - E12 VHF A - H (ITÁLIE) CATV (S01 - S05) CATV S11 - S20 (U1 - U10)	VHF H1 - H2 (ITÁLIE) UHF E21 - E69 CATV S1 - S10 (M1 - M10) CATV S21 - S41 (Hyperband pásmo)	
	PAL D, K, SECAM D, K	VHF R1 - R2 VHF R6 - R12	VHF R3 - R5 UHF E21 - E69	
	PAL 525/60	Přehrávání kazet NTSC z některých videorekordérů PAL		
	M.NTSC	Přehrávání z videorekordérů M.NTSC		
	NTSC (pouze vstup AV)	Přehrávání z videorekordérů NTSC		
	DVB-T	Digitální pozemní služby (MPEG2 a MPEG4-AVC(H.264))		
	DVB-C	Digitální kabelové služby (MPEG2 a MPEG4-AVC(H.264))		
Anténní vstup	VHF / UHF			
Provozní podmínky	Teplota: 0 °C - 35 °C Vlhkost: Relativní vlhkost 20 % - 80 % (bez kondenzace)			

Připojovací konektory	Vstup / výstup AV1	SCART (vstup Audio/Video, výstup Audio/Video, vstup RGB, Q-Link)	
	Vstup AV2 (COMPONENT / VIDEO)	VIDEO	Typ RCA PIN × 1 1,0 V[p-p] (75 Ω)
		AUDIO L - R	Typ RCA PIN × 2 0,5 V[rms]
		Y 1,0 V[p-p] (včetně synchronizace) PB, PR ±0,35 V[p-p]	
	Vstup HDMI 1 / 2 / 3 / 4	Konektory typu A HDMI1 / 3 / 4: Content Type HDMI2: Content Type, Audio Return Channel Tento televizor podporuje funkci „HDAVI Control 5“.	
	PC	15PÓLOVÝ D-SUB S VYSOKOU HUSTOTOU R, G, B: 0,7 V[p-p] (75 Ω) HD, VD: TTL úroveň 2,0 - 5,0 V[p-p] (vysoká impedance) Použitelné vstupní signály: VGA, SVGA, WVGA, XGA SXGA, WXGA (komprimované) Horizontální snímková frekvence 31 - 69 kHz Vertikální snímková frekvence 59 - 86 Hz	
	Slot na paměťovou kartu	Štěrba pro SD kartu × 1 Zdíčka pro Common Interface (odpovídá CI Plus) × 1	
	ETHERNET	RJ45, IEEE802.3 10BASE-T / 100BASE-TX	
USB 1 / 2	USB2.0, DC 5 V, Max. 500 mA		
DIGITAL AUDIO OUT	PCM / Dolby Digital / DTS, optický kabel		

Poznámka

- Vzhled a technické údaje se mohou měnit bez předchozího upozornění. Údaje hmotnosti a rozměrů jsou uvedeny přibližně.
- Informace o spotřebě elektrické energie, rozlišení zobrazovacího panelu atd. naleznete v Informacích o produktu.
- Toto zařízení vyhovuje níže uvedeným normám EMC.
EN55013, EN61000-3-2, EN61000-3-3, EN55020, EN55022, EN55024

Informace pro spotřebitele o sběru a likvidaci odpadu z elektrických a elektronických zařízení a použitých baterií z domácností.



Tyto symboly na výrobcích, obalech nebo v průvodní dokumentaci znamenají, že použitá elektrická a elektronická zařízení a baterie nepatří do běžného domácího odpadu. Správná likvidace, recyklace a opětovné použití jsou možné jen pokud odevzdáte tato zařízení a použité baterie na místech k tomu určených, za což neplatíte žádné poplatky, v souladu s platnými národními předpisy a se Směrnicemi 2002/96/EU a 2006/66/EU.

Správnou likvidací přístrojů a baterií pomůžete šetřit cenné suroviny a předcházet možným negativním účinkům na lidské zdraví a na přírodní prostředí, které jinak mohou vzniknout při nesprávném zacházení s odpady.



Další informace o sběru, likvidaci a recyklaci starých přístrojů a použitých baterií vám poskytnou místní úřady, provozovny sběrných dvorů nebo prodejna, ve které jste toto zboží zakoupili.

Při nesprávné likvidaci odpadu vám hrozí pokuta v souladu s národní legislativou a místními předpisy.

Informace pro právnické osoby se sídlem v zemích Evropské unie (EU)

Pokud chcete likvidovat elektrická nebo elektronická zařízení, obraťte se na prodejce nebo dodavatele s žádostí o další informace.

Informace o likvidaci v zemích mimo Evropskou unii (EU)

Tyto symboly platí jen v zemích Evropské unie. Pokud chcete likvidovat tento produkt, obraťte se na místní úřady nebo prodejce a informujte se o správném způsobu likvidace.

Poznámka k symbolu baterie (symboly uprostřed a dole)

Tento symbol může být použit v kombinaci s chemickým symbolem. V tomto případě splňuje tento symbol legislativní požadavky, které jsou předepsány pro chemickou látku obsaženou v baterii.



Cd



Prohlášení o shodě (DoC)

Oprávněný obchodní zástupce:

Panasonic Testing Centre

Panasonic Marketing Europe GmbH

Winsbergring 15, 22525 Hamburg, Germany

Záznamy zákazníka

Číslo modelu a výrobní číslo tohoto výrobku lze vyhledat na jeho zadním panelu. Toto výrobní číslo byste si měli zapsat na níže vyhrazené místo a uschovat si tuto knihu včetně dokladu o zakoupení jako stálý záznam o zakoupení tohoto přístroje, za účelem identifikace při odcizení nebo ztrátě a také kvůli záručním službám.

Číslo modelu

Výrobní číslo

Panasonic Corporation

Web Site: <http://panasonic.net>